

LightSYS Air

Manuale Utente



Avviso IMPORTANTE

Questo documento viene consegnato alle seguenti condizioni e restrizioni:

Questo documento contiene informazioni riservate appartenenti al gruppo RISCO. Tali informazioni sono fornite esclusivamente allo scopo di assistere gli utenti esplicitamente e correttamente autorizzati all'utilizzo del sistema. Nessuna parte del suo contenuto può essere utilizzata per qualsiasi altro scopo, reso pubblico a terze persone, aziende o riprodotto con qualsiasi mezzo elettronico o meccanico, senza l'esplicito consenso scritto di RISCO Group.

Le informazioni qui contenute sono fornite esclusivamente con lo scopo di illustrare il sistema.

Le informazioni contenute in questo documento sono soggette a modifiche senza preavviso. Nomi e dati personali e individuali utilizzati negli esempi, appartengono ai rispettivi proprietari.

Informazioni Copyright

RISCO Group 2024. Tutti i diritti riservati. Nessuna parte di questo documento può essere riprodotta in alcuna forma senza permesso scritto dell'editore.

Indice

LIGHTSYS AIR CARATTERISTICHE PRINCIPALI.....	1
SISTEMA FLESSIBILE E SCALABILE.....	1
FUNZIONALITÀ AVANZATE PER L'UTENTE.....	1
GESTIONE DAL CLOUD RISCO.....	3
Applicazione per Smartphone iRISCO	3
Interfaccia Web Utente.....	3
CENTRALI OPERATIVE (VIGILANZE).....	6
DISPOSITIVI DI COMANDO & INTERFACCE PER GLI UTENTI.....	6
IMPORTANTI PRECAUZIONI DI SICUREZZA	8
INIZIARE.....	8
OPERAZIONI INIZIALI PER IL CODICE GRAND MASTER	9
CHI PUÒ/NON PUÒ ESEGUIRE QUESTE PROCEDURE?	9
PASSO 1: CAMBIARE IL CODICE GRAND MASTER	10
PASSO 2: REGISTRAZIONE DELLA CENTRALE AL RISCO CLOUD	10
<i>Vedere l'ID Centrale (15 cifre) dalla tastiera.....</i>	<i>10</i>
PASSO 3: FARE IL LOGIN SULL'INTERFACCIA WEB UTENTE DEL CLOUD RISCO	11
PASSO 4: SCARICARE L'APPLICAZIONE IRISCO.....	11
<i>Accedere all'applicazione iRISCO</i>	<i>11</i>
PASSO 5: FUNZIONAMENTO CON TASTIERE E MENU UTENTE	12
<i>Tasti Tastiera.....</i>	<i>12</i>
<i>Menu Utente.....</i>	<i>13</i>
Accedere ai Menu Utente – Dopo la Prima Accensione.....	13
Uscire dal Menu Utente	14
PASSO 6: DEFINIZIONE CODICI UTENTE E TAG DI PROSSIMITÀ	14
<i>Livelli di Autorità Codici Utente.....</i>	<i>14</i>
Tabella dei Livelli di Autorità Utenti.....	14
<i>Descrivere i Codici Utente</i>	<i>16</i>
Creare o Modificare Codici Utente.....	17
Creare o Modificare un Codice Coercizione	17
Creazione o Modifica di una Etichetta	19
Cancellazione Codici.....	19
<i>Tag di Prossimità.....</i>	<i>20</i>
Programmare il proprio Tag di Prossimità.....	21
Cancellazione di un Tag di Prossimità	21
Cancellazione di un Tag di Prossimità attraverso l'identificativo del codice utente	22
Cancellazione del proprio Tag di Prossimità.....	22
Cancellazione del proprio Tag	22
PASSO 7: DEFINIZIONE DEGLI FM SEGUIMI.....	23

<i>Esempi di Notifiche attraverso gli FM Seguimi</i>	23
<i>Creazione o Modifica di un FM Seguimi</i>	24
<i>Cancellazione di un FM Seguimi</i>	24
<i>Test del FM Seguimi</i>	25
<i>Tasto Telecomando per controllare uscite</i>	25
PASSO 8: EFFETTUARE UN TEST ALLA VIGILANZA (MS)	25
PASSO 9: EFFETTUARE UNA RICERCA WI-FI	26
STEP 10: FORMAZIONE DELL'UTENTE FINALE	26
FUNZIONAMENTO DEL SISTEMA	27
MODI DI UTILIZZO	27
<i>Modi di Gestione Remota</i>	27
<i>Modi di Gestione Locale</i>	27
OPERAZIONI REMOTE TRAMITE SMS	28
<i>Comandi SMS</i>	28
FUNZIONALITÀ LOCALI DA TASTIERE E TELECOMANDI	29
<i>Funzionamento con Tastiera</i>	29
Opzioni Tastiere con Display	29
Utilizzo dell'opzione "LCD Multiplo"	29
Utilizzo dell'opzione "No Info LCD"	30
OTTENERE INFORMAZIONI SUL SISTEMA	30
<i>Ricevere lo stato del Sistema – Richiesto dal Telecomando</i>	31
<i>Ricevere lo stato del Sistema – Richiesto dalla Tastiera</i>	31
<i>Ricevere informazioni del Sistema – Richieste e visualizzate dalla Tastiera</i>	32
Visualizzazione Memoria Eventi	33
Visualizzazione Guasti Sistema	33
Visualizzazione Memoria Allarmi	33
Visualizzazione Stato Partizioni	34
Visualizzazione Stato Zone	34
Visualizzazione Informazioni	34
Assistenza	35
Versione Sistema	35
Numero di Serie	35
ID Centrale	35
Visualizzazione Indirizzo IP	36
Stato Cloud	36
Stato Wi-Fi	36
ESCLUSIONE ZONE	36
<i>Visualizzazione delle Zone Non-Pronte</i>	37
<i>Definizione dello stato di Esclusione della zona</i>	37
<i>Esclusione / Re-inclusione Zone</i>	39
INSERIRE E DISINSERIRE IL SISTEMA	40
<i>Modalità di Inserimento/Disinserimento</i>	40

<i>Prima di inserire il Sistema</i>	40
IMPORTANTE: Prima di attivare l'impianto, procedere come segue:	40
<i>Procedure di Inserimento</i>	41
Inserimento Totale	41
Inserimento ("Parziale")	43
Inserimento di una o più Partizioni	45
Inserire tutte le Partizioni.....	46
Inserire una Singola Partizione	47
Inserimento dei Gruppi	48
Inserimento/Disinserimento Automatico	49
Inserimento con Guasti	49
Inserimento Forzato (Inserire escludendo automaticamente le zone aperte).....	50
Esclusione Zone (Inserimento con Zone Escluse manualmente).....	50
<i>Procedura di Disinserimento</i>	51
Disinserimento di tutte le Partizioni.....	51
Disinserimento di una singola Partizione	52
Disinserimento sotto Coercizione	53
Disinserimento con Allarme in corso (Tacitazione Sirene)	53
RIPRISTINO DEL SISTEMA AL FUNZIONAMENTO NORMALE DOPO L'ATTIVAZIONE DI UN ALLARME.....	54
<i>Ripristinare il Sistema con l'ausilio del codice tecnico</i>	54
Anti-Code Reset (Reset Tecnico)	55
<i>Disattivazione di un sensore di Fumo dopo un Allarme</i>	55
ATTIVAZIONE ALLARMI EMERGENZA.....	56
<i>Attivazione Allarme Panico ("Polizia")</i>	56
<i>Attivazione Allarme Incendio</i>	56
<i>Attivazione Allarme Ausiliario ("Emergenza")</i>	57
<i>Attivazione allarme disinserimento sotto Coercizione</i>	57
DESCRIZIONE DELLE USCITE DI UTILITÀ.....	58
<i>Modi di Utilizzo delle Uscite di Utilità</i>	58
USCITE DI UTILITÀ – ATTIVAZIONE MANUALE.....	58
<i>Impostare Prg. Orario "Settimanale" per Ins./Dis. e Uscite</i>	60
Configurazione Opzione Inserimento/Disinserimento	61
Attivare/Disattivare il programma per Inserimento/Disinserimento.....	61
Definire le Partizioni per l'inserimento/Disinserimento Automatico	61
Selezionare la Modalità di Inserimento del Programmatore Orario	61
Impostazione data e ora del progr. orario per Inserimento/Disinserimento.....	61
Impostare una Etichetta per il Programmatore Orario Inserimento/Disinserimento.....	61
Attivare/Disattivare il timer INATTIVITA' PT per il programmatore Orario	62
Configurazione Opzioni Uscite di Utilità.....	62
Attivazione/Disattivazione Uscite di Utilità utilizzando il Programmatore Orario	62
Definizione dell'uscita/e di utilità	62
Impostazione data e ora del programmatore orario per le uscite	62

Impostazione Vacanze del Programmatore Orario per Uscite	62
Impostare una Etichetta per il Programmatore Orario Uscite	63
Configurazione Limitazione Utenti	63
Impostare/ Rimuovere la "Limitazione Utente"	63
Definizione Partizioni per Programmatore Orario Ins/Dis.....	65
UTILIZZO DELLE MACRO	65
<i>Registrazione Macro</i>	65
<i>Attivazione Macro</i>	66
ESECUZIONE DI ATTIVITÀ DI MANUTENZIONE	67
<i>Impostazione della data e dell'ora Manualmente</i>	67
<i>Sostituzione delle batterie di un rivelatore o altro accessorio nella modalità "Modo Service"</i>	67
<i>Manutenzione della Scheda SIM</i>	68
Controllare il Credito Residuo della SIM.....	68
Reset Timer scheda SIM	68
<i>Abilitare / Disabilitare il suono della Tastiera</i>	68
Attivare/Disattivare il Chime per la tastiera su cui si opera	69
Attivare / Disattivare il Chime per tutte le tastiere	69
Abilitare / Disabilitare il Cicalino sulla Tastiera da cui si opera	69
<i>Interruzione di una notifica FM seguimi</i>	70
<i>Cancellare le Notifiche verso la Vigilanza quando l'installatore entra in Programmazione Tecnica</i>	70
TEST DEL SISTEMA	70
<i>Effettuare il Test Sensori</i>	71
<i>Test della Comunicazione MS</i>	71
<i>Test della Comunicazione FM Seguimi</i>	72
<i>Esecuzione del Test Tastiera</i>	72
<i>Esecuzione del Test Sirena</i>	72
<i>Esecuzione del Test Lampeggiante</i>	73
APPENDICE A: PIANIFICAZIONE PROGRAMMATORE ORARIO PER INSERIMENTO, DISINSERIMENTO E USCITE	74
APPENDICE B: MAPPA MENU UTENTE	75
APPENDICE C: INDICATORI DI STATO SISTEMA	76
INDICATORI SONORI	76
<i>"Beep" e "Suoni" Indicatori Sonori</i>	76
INDICATORI VISIVI.....	78
<i>Indicatori Tastiera</i>	78
Indicatori Tastiera Slim	78
Indicatori su Tastiera Panda	79
Indicatori LED del telecomando Panda a 4 tasti	79

LightSYS Air Caratteristiche Principali

Sistema Flessibile e Scalabile

La soluzione di sicurezza ideale per installazioni residenziali e commerciali, LightSYS Air offre la flessibilità della comunicazione e il controllo e il funzionamento del sistema avanzato per piccole e grandi installazioni che utilizzano rivelatori e accessori RISCO all'avanguardia – È possibile l'utilizzo della centrale da parte degli utenti remoti utilizzando smartphone e applicazioni Web.

Un sistema flessibile e scalabile in base alle proprie esigenze, LightSYS Air consente di utilizzare fino a 128 zone e 128 utenti.



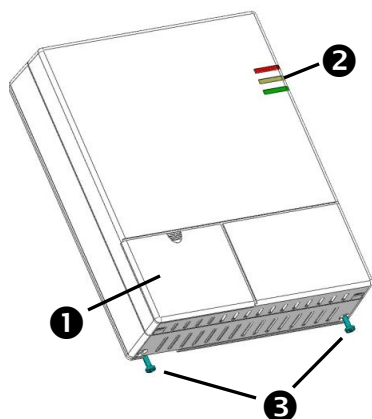

LightSYS Air utilizza una vasta gamma di periferiche Radio RISCO – nonché una serie di accessori per la sicurezza e la protezione di cose e persone.

Funzionalità Avanzate per l'Utente

- ✓ **Verifica Video Live** - utilizzando il Cloud RISCO e il Sistema VUpoint con telecamere IP per la verifica video in tempo reale e la richiesta del video live in qualsiasi momento
- ✓ **Gestione del Sistema & notifiche** - attraverso il Cloud RISCO e l'App per smartphone o l'interfaccia Web.
- ✓ **FM Seguimi** - per l'invio di notifiche fino a 64 destinatari – via Mail, SMS o messaggi vocali.
- ✓ **Memoria Eventi** - fino a 2000 eventi di sistema, inclusi allarmi, inserimenti / disinserimenti, esclusioni, guasti e ripristini. È possibile visualizzare gli eventi sulle tastiere, tramite l'applicazione iRISCO per Smartphone o con l'interfaccia Web utente di RISCO.
- ✓ **Programmatore Orario** - per l'inserimento/disinserimento del sistema o l'attivazione di dispositivi esterni e apparecchiature tramite uscite di utilità – giornalmente, settimanalmente o come gestione vacanze.



1	Coperchio accesso frontale
2	Indicatori LED
3	Viti di bloccaggio (2)

Indicatori a LED della Centrale			
 LED di Alimentazione	Colore	Condizione	Stato
	Verde	Acceso	Alimentazione OK
	Rosso	Acceso	Guasto Alimentaz.
	Arancione	Acceso	Guasto Batteria
 LED di Stato	Rosso	Acceso	Sistema Inserito (Totale o Parziale)
		Lampeggio rapido	Allarme
		Lampeggio lento	Il sistema presenta un ritardo in ingresso/uscita prima della disattivazione / dell'attivazione del sistema
	Verde	Acceso	Sistema pronto
		Lampeggio lento	Sistema pronto all'inserimento con zone temporizzate aperte
		Spento	Sistema non pronto per l'inserimento
	Arancione	Acceso	Anomalia/Guasto di Sistema
 LED di Comunicazione	Verde	Acceso	Cloud connesso
		Lampeggio lento	GSM/IP OK
	Arancione	Lampeggio veloce	Guasto GSM/IP
Tutti i LED	Verde	Lampeggio in sequenza	Modalità di memorizzazione dei dispositivi radio

Tutti i LED	Arancione	Lampeggio lento	Modalità sostituzione batterie (modo service)
Tutti i LED	verde	Lampeggio lento	Modalità programmazione tecnica/Sistema in aggiornamento
Tutti i LED	Verde → Rosso	Lampeggio lento	Modalità Rilevamento
Tutti i LED	Verde	Lampeggio Rapido	Modalità aggiornamento accessori

Gestione dal Cloud RISCO

La comunicazione con il Cloud è disponibile sia dal server RISCO Cloud, sia da un server ospitato sul Cloud RISCO come cloud privato.

Monitoraggio, gestione e notifiche attraverso il Cloud RISCO

Gestita dal cloud RISCO, l'applicazione iRISCO Smartphone e l'interfaccia Web utente consentono agli utenti del sistema di monitorare, ricevere notifiche, controllare e gestire i propri sistemi in remoto - ovunque, in qualsiasi momento, con o senza la gestione del sistema da parte di una vigilanza. Il Cloud RISCO consente inoltre di gestire lo Smart Home di RISCO.

Applicazione per Smartphone iRISCO

L'app per Smartphone iRISCO consente un controllo facile e intelligente del sistema, consentendo agli utenti di ricevere notifiche degli eventi, visualizzare lo stato del sistema e la cronologia degli eventi, inserire/disinserire il sistema, attivare dispositivi di automazione domestica, escludere zone e utilizzare Telecamere IP per la visualizzazione delle immagini in tempo reale. L'App iRISCO è scaricabile da Apple Store per i dispositivi iOS e dal Play Store per i dispositivi Android.

Interfaccia Web Utente

L'interfaccia Web utente di RISCO consente agli utenti del sistema di monitorare, controllare e gestire il proprio sistema tramite il Web browser del computer. Oltre alle funzionalità dell'applicazione per Smartphone iRISCO, l'interfaccia Web utente consente la registrazione del sistema sul Cloud RISCO, di aggiungere utenti sulla centrale e altro ancora.



Funzionalità	Descrizione
Modi di Comunicazione	GPRS/GSM (2G), GSM (4G), IP/WI-FI (integrato)
Zone Radio	128
Frequenza Radio	868.65 MHz, 433.92 MHz
Frequenza Video (fotocamere)	869.525 MHz, 916 MHz
Potenza RF	<ul style="list-style-type: none"> • Segnale allarme 868.65 MHz, 10 mW • Segnale video 869.525 MHz, 100 mW
Codici Utenti	128 (incluso 1 codice Grand Master) + 1 codice tecnico + 1 codice sub-tecnico
Seguimi FM	64
Opzioni di Programmazione	Tastiera (in locale) Software di Configurazione (in locale o remoto) Applicazione HandyAPP
Partizioni	32
Codici impianto per la Vigilanza (MS)	3
Memoria eventi	2000 eventi
Sensori con fotocamera	32
Sirene radio (interne/esterne)	3
Tastiere Radio	8
Telecomandi	128
SMS per operazioni in remoto	Si

Funzionalità	Descrizione
Ripetitori Radio	4
Uscite Programmabili	Supporta fino a 4 uscite programmabili tramite modulo I/O

Dichiarazione di Conformità

Con la presente, RISCO Group dichiara che la centrale LightSYS Air è progettata per essere conforme alle norme di seguito elencate:

- EN50131-1
- EN50131-3 Grado 3, Classe Ambientale II
- EN50131-6 Tipo A
- EN50136-1
- EN50136-2
- EN50131-10 SPT Tipo Z
- PD6662:2017
- Compatibilità con interfaccia seriale AS
- Compatibilità con protocollo GPRS
- Compatibilità con protocollo TCP/IP
- Metodo di funzionamento della centrale: Pass-through
- Sicurezza di segnalazione: Sicurezza sostitutiva S2
- Sicurezza dell'informazione I3

Classificazione e categorie del sistema di trasmissione degli allarmi:

- GSM 2G/4G (SP5)
- IP/Wi-Fi (SP6)
- GSM primario e IP/ Wi-Fi secondario (DP4),
- IP/ Wi-Fi primario e GSM secondario (DP4)

Conformità EN50136:

- RISCO ha progettato i moduli di comunicazione GSM e IP della LightSYS Air per essere conformi ai requisiti di sicurezza delle informazioni e di sicurezza delle sostituzioni di EN50136.



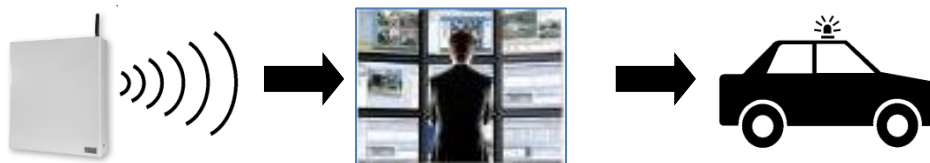

Centrali Operative (Vigilanze)

Per un monitoraggio di sicurezza maggiore, LightSYS Air può essere interfacciata con un massimo di 3 centrali operative (Vigilanza). Quando si verifica un evento di sistema come un allarme, il centro di monitoraggio viene automaticamente notificato. Ciò aiuta il centro di monitoraggio a prendere in maniera rapida e tempestiva la decisione più idonea riferita all'evento ricevuto. Il sistema può essere configurato per inviare determinati tipi di eventi riferiti a specifiche partizioni.





Dispositivi di Comando & Interfacce per gli Utenti

Periferica	Descrizione & codice prodotto
	Tastiera Radio Panda: RW432KPP
	Tastiera Radio Bidirezionale Slim: RW132KL1P (Da esterno, nera, con prossimità)

Periferica	Descrizione & codice prodotto
	Telecomando Bidirezionale Panda: RW332KF1
	Interfaccia Web Utente
	Applicazione iRISCO per Smartphone (iOS e Android)
	Notifiche via SMS (per cellulari)

Importanti Precauzioni di Sicurezza

 **AVVERTENZA:** L'uso di questo prodotto in modo non conforme alle istruzioni del produttore può causare danni, lesioni o morte.

 **AVVERTENZA:** Assicurarsi che questo prodotto non sia accessibile da coloro per i quali non è previsto il funzionamento del sistema, ad esempio i bambini.

 **AVVERTENZA:** Non aprire la centrale né fare assistenza da soli. Chiamare sempre un installatore di sistemi di allarme professionali per la manutenzione e la riparazione.

 **AVVERTENZA:** La centrale deve essere collegata a una presa a muro facilmente accessibile in modo che l'alimentazione elettrica possa essere tolta immediatamente in caso di malfunzionamento o di pericolo. Se è collegata in modo permanente ad un'alimentazione elettrica, includere un dispositivo di disconnessione come ad esempio un interruttore automatico.

 **AVVERTENZA:** Sostituire solo le batterie dei rivelatori e degli accessori, se necessario, e con il tipo corretto per evitare il rischio di esplosione. Non sostituire la batteria di backup della centrale - chiamare un installatore professionale.

 **AVVERTENZA:** Smaltire le batterie in conformità alle normative vigenti.

Iniziare

Questo manuale descrive come impostare e utilizzare il sistema LightSYS Air e contiene le seguenti sezioni principali:

- **Operazioni iniziali per il codice Grand Master:** le attività di sistema iniziali e necessarie, eseguite dal Codice Grand Master – l'utente principale del sistema
- **Funzionamento del sistema:** le operazioni dell'utente, quali inserimento, disinserimento e esclusione delle zone - che possono variare per tipologia di utente
- **Materiali di riferimento (Appendici)**

Operazioni iniziali per il codice Grand Master

Prima di utilizzare il sistema, il Grand Master (utente principale del sistema) deve eseguire alcune operazioni di setup iniziali. Di seguito è riportato un elenco delle operazioni che l'utente principale (Grand Master) più comunemente esegue. (a seconda dei requisiti di sistema, non tutte queste inizializzazioni sono necessarie):

Passo 1: Cambiare il codice Gran Master di Default

Passo 2: Registrare la centrale sul Cloud RISCO

Passo 3: Fare il login sull'interfaccia Web utente del Cloud RISCO

Passo 4: Scaricare l'applicazione iRISCO

Passo 5: Fare pratica, utilizzando la tastiera, nel menu utente della centrale

Passo 6: Definire i codici utente e, se esistenti, i TAG di prossimità

Passo 7: Definire i numeri telefonici per gli FM Seguimi

Passo 8: Fare un test di trasmissione allarmi con la Vigilanza (se esiste)

Passo 9: Effettuare una scansione delle reti WI-FI (se da utilizzare)

Passo 10: Istruire gli altri utenti del sistema

Chi può/non può eseguire queste Procedure?

Anche se questo capitolo è destinato al codice principale (Grand Master), alcune delle procedure possono essere eseguite anche dall'installatore e da altri utenti del sistema, sia nella configurazione iniziale che durante il funzionamento normale. Al fine di capire immediatamente **chi può / non può** eseguire le procedure, all'inizio di ogni procedura sono indicati i livelli di autorizzazione abilitati: **Grand Master, Utente e Installatore**. Le rispettive icone sono le seguenti, se nessuna un'icona viene elencata, significa che la persona non ha il permesso di eseguire la procedura:

- **Grand Master:** 
- **Utente:** 
- **Installatore:** 

NOTA: Per le procedure indicate come Installatore, le stesse possono essere eseguite localmente o in remoto tramite il Software di Configurazione. La maggior parte delle procedure descritte in questo manuale sono specificatamente per i codici Utente e Grand Master. Per una descrizione dettagliata di tutti i livelli di autorità utente e delle rispettive autorizzazioni vedere *Livelli di Autorità Codici Utente, pagina 14*.

Passo 1: Cambiare il Codice Grand Master



IMPORTANTE: Il codice Grand Master predefinito è 1234 e può essere modificato sia dal codice installatore che dal codice Grand Master. Dopo che l'installatore ha terminato l'installazione e la programmazione del sistema, si consiglia, per ragioni di sicurezza, di modificare il codice Grand Master.

Passo 2: Registrazione della centrale al RISCO Cloud



La registrazione al Cloud RISCO è una procedura che consente di utilizzare la App iRISCO dallo Smartphone e l'interfaccia Web utente. Questa procedura può essere eseguita anche dall'installatore del sistema, a condizione che gli si forniscano le informazioni necessarie e principalmente un indirizzo e-mail valido.

➤ Per registrare la centrale al Cloud RISCO:

1. Andare alla pagina www.riscocloud.com, selezionare la lingua italiana e cliccare in basso su "registrazione utente".
2. Compilare tutti i campi richiesti.
3. Inserire un indirizzo e-mail che verrà utilizzato come Nome Utente/Login (l'indirizzo e-mail è necessario per l'attivazione della propria registrazione)
4. Digitare una password (minimo 8 caratteri con almeno una cifra, una lettera maiuscola e un carattere speciale -@-%-& ecc.) e confermarla.
5. Inserire le 15 cifre dell'ID della propria centrale (Panel ID) che viene riportato su di una etichetta fornita con la centrale o può essere visualizzata tramite tastiera.
6. Completare il modulo di registrazione, e poi infine premere sul tasto **Registrazione**.
7. Aprire la mail che viene ricevuta all'indirizzo Mail usato per la registrazione (passo 3) e cliccare sul link al fine di attivare la registrazione.

➤ Per registrarsi all'app iRISCO per Smartphone:

Scaricare l'applicazione iRisco dall'Apple Store (iOS) oppure dal Play Store (Android).

Vedere l'ID Centrale (15 cifre) dalla tastiera



➤ Per vedere l'ID Centrale dalla tastiera:

1. Inserire il codice Grand Master o Master quindi premere **OK**.
2. Muoversi fino al menu **Visualizza** e premere **OK**.
3. Muoversi fino al menu **Informazioni** e premere **OK**.

- Muoversi fino al menu **ID Centrale** e premere **OK**; le 15 cifre vengono visualizzate sul display.

Passo 3: Fare il login sull'interfaccia Web utente del Cloud RISCO



Dopo la registrazione è possibile accedere al Cloud RISCO. Il Grand Master e gli altri utenti del sistema (a seconda del livello di autorità utente) possono accedere e utilizzare l'interfaccia Web utente, che offre operazioni di gestione remota di base e avanzate. Ogni volta che si accede all'Interfaccia Web utente, ci si connette al Cloud RISCO.

➤ Per accedere all'interfaccia Web del Cloud RISCO:

- Andare su **www.riscocloud.com**
- Inserire **Nome Utente** e **Password** (come definiti durante la registrazione – vedere *Passo 2: Registrazione della centrale al RISCO Cloud, pagina 10*).
- Inserire il **codice PIN** (se è l'utente che ha effettuato la registrazione il codice è il **Gran Master**), e premere su **Invio**.

Passo 4: Scaricare l'applicazione iRISCO



Per gli utenti con smartphone, l'applicazione iRISCO può essere scaricata da Apple Store per i dispositivi iOS e dal Play Store per i dispositivi Android.

Accedere all'applicazione iRISCO















Inserire gli stessi dati che vengono utilizzati per accedere all'interfaccia Web. Tipicamente dalla App viene richiesto il codice PIN (Codice Utente) ogni volta che si fa un'operazione.

Passo 5: Funzionamento con Tastiere e Menu Utente

Tasti Tastiera

In questa pagina vengono descritte le funzioni principali dei tasti della tastiera sia per le operazioni di configurazione del codice Grand Master che per le operazioni disponibili per tutti gli utenti del sistema. Per ulteriori dettagli consultare le istruzioni della tastiera in dotazione e anche le rispettive procedure presenti in questo manuale.

Tastiera Panda	Tastiera Slim	Per codice Grand Master	Per tutti i Codici Utente
Tasti 0—9	Tasti 0—9	Per l'inserimento di dati numerici, e da utilizzare come tasti rapidi	Per operazioni e comandi dell'utente
	--	ESCI: Uscire da un menù, tornare indietro o all'inizio di un menù	ESCI: Uscire da un menù, tornare indietro o all'inizio di un menù
	--	ESCLUSIONE: per escludere le zone	ESCLUSIONE: per escludere le zone
	#?	OK: Ok/conferma/salvare	OK: Ok/conferma/salvare STATO: Solo per la SLIM, anche lo stato tramite i suoi LED
 	--	SCORRERE: Scorre i menù e le opzioni, anche per la commutazione (ad esempio tra ON / OFF)	SCORRERE: Scorre i menù e le opzioni, anche per la commutazione (ad esempio tra ON / OFF). STATO: Per vedere lo stato della partizione.
	--	SCORRERE: Scorre i menù e le opzioni, anche per la commutazione (ad esempio tra ON / OFF)	STATO PARTIZIONE: Per vedere lo stato della partizione alla quale la tastiera è assegnata
		COMMUTARE: Per passare tra le opzioni (non applicabile per la tastiera Slim)	INSERIMENTO PARZIALE: Per effettuare l'inserimento parziale
		COMMUTARE: Per passare tra le opzioni (non applicabile per la tastiera Slim)	INSERIMENTO TOTALE: Per effettuare l'inserimento parziale
		--	DISINSERIMENTO: Per effettuare il disinserimento
Tasti 4 e 6	Tasti 3 e 4	--	ALLARME INCENDIO: Genera un allarme incendio
Tasti 7 e 9	Tasti 5 e 6	--	EMERGENZA: Per attivare l'allarme Emergenza

Tastiera Panda	Tastiera Slim	Per codice Grand Master	Per tutti i Codici Utente
	Tasti 1 e 2	--	RAPINA/PANICO: Per attivare l'allarme Rapina/Panico
1 = A 2 = B 3 = C 5 = D	--	GRUPPO: Per selezionare il Gruppo/i da inserire	GRUPPO: Per selezionare il Gruppo/i da inserire

Menu Utente

Da una tastiera, il Grand Master è quello che tipicamente esegue le attività di impostazione del sistema (le attività orientate agli utenti di sistema) dai menu utente. Le opzioni configurabili di ogni menu vengono visualizzate per i dispositivi collegati nel sistema. I menu utente sono i seguenti:

Attività	Num. Telefonici	Visualizza	Codici Utn / Tag	Imposta Timer
Memoria Eventi	Manutenzione	Macro		

NOTA: Per un elenco dettagliato di tutte le impostazioni programmabili dall'utente, vedere *Appendice B: Mappa Menu Utente, pagina 75.*

Accedere ai Menu Utente – Dopo la Prima Accensione



➤ Per accedere ai Menu utente dopo la prima accensione:

1. Dopo che l'installatore ha installato, programmato e consegnato il sistema, accertarsi che la centrale sia accesa. Se si effettua l'accensione del sistema, quando richiesto premere il tasto **Esci** (vedere tabella *Tasti Tastiera, pagina 12*) quando richiesto, quindi attendere qualche secondo.

NOTA: Se viene attivato un allarme di partizione o tamper, per tacitare premere il tasto **Esci**, e immettere immediatamente il codice Grand Master o il codice utente e quindi premere **OK**; Verrà visualizzato il tipo di allarme, la data e l'ora. Premere nuovamente **OK** per visualizzare lo stato. Al termine della visualizzazione delle informazioni sull'allarme, premere **Esci**, digitare nuovamente il codice e premere **OK**.

2. Premere **Esci** e quando richiesto inserire il codice Utente o il codice Gran Master e premere **OK**.
3. Se è la prima accensione viene visualizzato "Data e Ora", inserirla e premere **OK**. Se si attende troppo tempo senza toccare un tasto è necessario premere **Esci** e digitare nuovamente il codice utente per rientrare.

4. Premere **OK**; si è ora nel menu **Attività**. Si può scorrere anche in altri menu utente a seconda delle necessità.

Uscire dal Menu Utente

Dopo aver completato tutte le attività di installazione, uscire dal menu utente.

➤ Per uscire dal menu Utente:

- Premere più volte **Esci** (vedere tabella *Tasti Tastiera, pagina 12*) uscire da tutte le opzioni del menu finché non viene visualizzato **INSERIRE CODICE**.

Passo 6: Definizione Codici Utente e Tag di Prossimità



Prima di assegnare i codici utente, è importante comprendere i livelli di autorizzazione disponibili che possono essere assegnati per ciascun utente di sistema.

Livelli di Autorità Codici Utente

Ogni comando o procedura per l'utilizzo del sistema richiede all'utente di avere l'autorizzazione necessaria per eseguirla. Sono disponibili diversi livelli di autorizzazioni ("livelli di autorità utente") da assegnare a ciascun utente, che indica quali operazioni di sistema, l'utente può o non può eseguire. Il **Grand Master** (solo uno ne è consentito) ha il livello più alto ed è responsabile di assegnare il livello di autorizzazione appropriato per ciascun utente di sistema. Se il Gran Master decidesse di limitare le autorizzazioni o di concedere autorizzazioni aggiuntive per un utente, potrebbe essere necessario riprogrammare i livelli di autorizzazione nel sistema.

Tabella dei Livelli di Autorità Utenti

Questa tabella elenca tutti i livelli di autorizzazione utente e descrive le rispettive autorizzazioni. Il **Grand Master** può eseguire tutte le operazioni dell'utente, mentre gli **Utenti** di sistema con livello di autorità utente (impostazione predefinita) hanno una serie di limitazioni.

Livello di Autorità	Descrizione delle Autorizzazioni
Grand Master	<ul style="list-style-type: none"> ○ Può eseguire tutte le operazioni per tutte le partizioni ○ Il codice Grand Master può essere modificato solo dal codice Grand Master o dal codice installatore ○ Solo 1 codice Grand Master è consentito nel sistema (ha l'identificativo 001).

Livello di Autorità	Descrizione delle Autorizzazioni
Master	<p>Può eseguire tutte le operazioni come il Gran Master tranne:</p> <ul style="list-style-type: none"> ○ Può solo assegnare e modificare i codici appartenenti a quelli con livello di autorità Master o inferiori ○ Accesso limitato a partizioni specifiche ○ Nessuna restrizione sulla quantità di codici Master
Utente	<ul style="list-style-type: none"> ○ Può fare le seguenti operazioni per una o più partizioni: <ul style="list-style-type: none"> ▪ Inserimento e Disinserimento ▪ Esclusione Zone ▪ Accesso a specifiche partizioni ▪ Visualizzazione dello stato del Sistema, dei guasti e della memoria degli allarmi ▪ Reset delle uscite ausiliarie (es. Per disabilitare gli allarmi incendio) ▪ Attivazione di specifiche uscite ▪ Modificare il proprio codice ○ Nessuna limitazione nel numero di codici "Utente"
Ut. No Escl. Zone	<ul style="list-style-type: none"> ○ Tutti i permessi del livello Utente ma senza la possibilità di escludere le zone
coercizione	<ul style="list-style-type: none"> ○ Coercizione non è un vero e proprio livello di autorità, ma è un codice programmabile speciale per tutti gli utenti del sistema - utilizzato per attivare un allarme "coercizione" al disinserimento del sistema. (vedere <i>Creare o Modificare un Codice Coercizione, pagina 17</i>).
Solo Inserimento	<ul style="list-style-type: none"> ○ Può fare solo l'inserimento di una o più partizioni ○ Utile, ad esempio, per quei lavoratori che entrano quando il sistema è già disinserito ma, essendo gli ultimi ad uscire, hanno il compito di chiudere inserendo il sistema ○ Nessuna limitazione nel numero di codici "Solo Inserimento"
Temporaneo	<ul style="list-style-type: none"> ○ Tipicamente usato per donne delle pulizie, che devono entrare nell'abitazione prima dell'arrivo del padrone di casa ○ Viene usato una volta per l'inserimento e il disinserimento. ○ Una volta utilizzato viene automaticamente cancellato e deve essere ridefinito dal codice Gran Master ○ Non può cambiare il proprio codice ○ Se viene utilizzato per disinserire il sistema (ad esempio, per accedere ai locali), il codice può essere utilizzato ancora per l'inserimento successivo

Livello di Autorità	Descrizione delle Autorizzazioni
Ronda	<ul style="list-style-type: none"> ○ Può solo disinserire il sistema ○ Dopo l'inserimento del codice il sistema si disinserisce per un periodo di tempo predefinito. Trascorso questo periodo, il sistema si reinserisce automaticamente ○ Non può cambiare il proprio codice
Attivaz. Uscita	<ul style="list-style-type: none"> ○ Può operare solo con le uscite di utilità ○ Non può cambiare il proprio codice

Descrivere i Codici Utente



Per eseguire operazioni e comandi sul sistema tutti gli utenti del devono immettere il loro codice personale sulla tastiera. Sono disponibili fino a **128** codici diversi da utilizzare per l'installatore, il sub-installatore, il Grand Master e tutti gli altri utenti del sistema.

Il Grand Master assegna un codice utente univoco e numerico ad ogni utente di sistema da una tastiera o utilizzando l'interfaccia Web utente.

IMPORTANTE:

- Tutti gli utenti devono mantenere i loro codici personali riservati, in modo da impedire accessi non autorizzati al sistema.
- L'installatore definisce i codici per l'installatore e il sub Installatore, ma può anche definire il codice Grand Master. Si consiglia pertanto che il codice Grand Master cambi il proprio codice, dopo l'installazione del Sistema, con uno diverso da quello predefinito (1234).

Il Grand Master determina il "livello di autorità utente" per ogni utente di sistema. Ci sono 9 livelli da scegliere, ognuno dei quali dispone di una propria serie di autorizzazioni specifiche per il funzionamento nel sistema. L'installatore, a sua volta, può programmare il livello di autorizzazione per ogni utente. Vedere *Tabella dei Livelli di Autorità Utenti*, pag. 14. Il Gran Master può anche assegnare un'etichetta identificativa (ad esempio un nome) per ogni utente di sistema.

NOTE:

- Al momento dell'installazione, l'installatore seleziona la lunghezza dei codici (**4 o 6 cifre**). Se definiti come **6 cifre**, la lunghezza si applica a tutti – Gran Master, Installatore / Sub Installatore e Utenti. Se definiti come **4 cifre** il Grand Master, il codice Installatore e Sub Installatore saranno di **4 cifre** mentre i codici utente potranno avere lunghezza variabile da **1 a 4 cifre**.
- Oltre al Gran Master, alcuni utenti (secondo i loro livelli di autorità) possono modificare i propri codici – vedere *Tabella dei Livelli di Autorità Utenti*, pagina 14.
- Dopo che il Grand Master inserisce un codice, per motivi di riservatezza, le cifre

non saranno visibili, ma verranno visualizzate con asterischi (****). Il numero di asterischi che mostrano rappresenta la lunghezza del codice.

- È possibile definire i codici Utente anche attraverso l'interfaccia Web.

Creare o Modificare Codici Utente



➤ Per Creare o modificare un codice utente dalla tastiera:

1. Se non è noto, farsi dire dall'installatore come è stata impostata la lunghezza del codice utente (4 o 6 cifre).
2. Inserire il codice Utente o il codice Gran Master e premere **OK**.
3. Spostarsi fino al menu **Codici Utn/Tag** e premere **OK**.
4. su **Prog./Modifica** premere **OK**.
5. Spostarsi sull'indice del codice utente (**002—128**), o sul codice **Grand Master**, e premere **OK**.
6. Andare su **Cambio Codice** (per il Grand Master o per gli altri utenti), premere **OK**.
7. Inserire un codice univoco, quindi premere **OK**; Un singolo segnale acustico con la visualizzazione **ACCETTATO** indica un inserimento del codice riuscito, mentre tre segnali acustici con visualizzazione **ERRORE CAMBIO CODICE**, indica un inserimento del codice non riuscito.
8. Se non si vuole definire l'etichetta premere **Esci**.
9. **[Solo Grand Master]**: Per definire un'etichetta (nome/descrizione), andare su **Modifica Etichetta** e premere **OK**.
10. Per istruzioni su come editare l'etichetta, vedere *Creazione o Modifica di una Etichetta, pagina 19*. Al termine, premere **OK**, quindi ripetere la procedura per la definizione di codici utente aggiuntivi.

Creare o Modificare un Codice Coercizione



Un codice Coercizione è un codice comune da utilizzare, se necessario, da **tutti gli utenti del sistema** allo scopo di disinserire il sistema in una situazione di emergenza (in genere quando un utente è costretto a disinserire contro la propria volontà). Quando questo codice è impostato, la vigilanza viene notificata, ma sulla centrale non sono presenti indicazioni visive o udibili (non si avrà alcun allarme).

Sia l'installatore che il Grand Master hanno un ruolo nella definizione del codice Coercizione:

1. Prima di eseguire la procedura riportata di seguito per il Grand Master, l'installatore deve programmare il livello di autorizzazione **Coercizione** su **uno** dei codici e dire al Gran Master che indice ha quell'utente (002-128).
2. Il Grand Master definisce il codice numerico effettivo per quell'utente (il codice Coercizione effettivo) e lo comunica a tutti gli utenti che lo utilizzeranno.

➤ **Per creare o modificare un codice coercizione:**

1. Se non è noto, farsi dire dall'installatore come è stata impostata la **lunghezza del codice Coercizione** e **l'indice del codice** (002-128).
2. Inserire il codice Grand Master e premere **OK**.
3. Spostarsi fino al menu **Codici Utn/Tag** e premere **OK**.
4. su **Prog./Modifica** premere **OK**.
5. Andare sull'indice del codice definito come Coercizione premere **OK**.
6. Andare su **Cambio Codice** premere **OK**.
7. Inserire un codice univoco, (non può essere un codice esistente) quindi premere **OK**; Un singolo segnale acustico con la visualizzazione ACCETTATO indica un inserimento del codice riuscito, mentre tre segnali acustici con visualizzazione ERRORE CAMBIO CODICE, indica un inserimento del codice non riuscito.
8. Se non si vuole definire l'etichetta premere **Esci** (vedere tabella *Tasti Tastiera, pagina 12*).
9. Per definire un'etichetta (nome/descrizione), andare su **Modifica Etichetta** e premere **OK**.
10. Vedere la tabella di seguito per editare l'etichetta. Quando finito premere **OK**, e ripetere la procedura per eventuali codici aggiuntivi.

Creazione o Modifica di una Etichetta



➤ Per creare o modificare un'etichetta:

- Utilizzare i tasti di scorrimento per spostare il cursore, utilizzando i tasti riportati in tabella selezionare il carattere desiderato. Notare che dopo alcuni secondi il cursore avanzerà automaticamente nella posizione successiva. In alternativa, in ogni posizione del cursore, è possibile utilizzare i tasti di scorrimento per andare avanti / indietro attraverso tutti i caratteri possibili.

Tasto	Carattere/Simbolo corrispondente
1	1 . , ' ? ! " - () @ / \ : _ + & * # (vuoto)
2	a b c 2 A B C (vuoto)
3	d e f 3 D E F (vuoto)
4	g h i 4 G H I (vuoto)
5	j k l 5 J K L (vuoto)
6	m n o 6 M N O (vuoto)
7	p q r s 7 P Q R S (vuoto)
8	t u v 8 T U V (vuoto)
9	w x y z 9 W X Y Z (vuoto)
0	0 (vuoto)
Tasti Ins.Totale e Ins.Parziale	Utilizzati per passare attraverso tutti i possibili simboli e caratteri alfanumerici (compresi maiuscole e minuscole).

Cancellazione Codici



NOTE:

- Il codice Gran Master può cancellare qualsiasi codice Utente.
- Gli altri utenti possono cancellare solo loro stessi (per livello di autorità)
- Solo il codice Gran Master può cancellare un codice Coercizione

➤ Per cancellare il proprio o un altro codice da tastiera:

1. Inserire il codice Grand Master o il codice utente e premere **OK**.
2. Spostarsi fino al menu **Codici Utn/Tag** e premere **OK**.
3. **[Solo Grand Master]:** Andare su **Prg./Modifica** e premere **OK**.
4. **[Solo Grand Master]:** Scorrere fino al numero di utente corrispondente al codice che si desidera eliminare (oppure scorrere fino a Grand Master per eliminarlo), e premere **OK**.

5. Sulla voce **Cambio Codice** premere **OK**.
6. Digitare un singolo **zero (0)** e premere **OK**; la dicitura **ACCETTATO** sul display indica l'avvenuta cancellazione del codice.

Tag di Prossimità



Le tastiere RISCO con lettore di prossimità consentono di utilizzare i tag di prossimità per gestire il sistema (per livello di autorità – vedere *Livelli di Autorità Codici Utente*, pagina 14). Tenendo un tag di prossimità vicino a qualsiasi tastiera che supporta i Tag, funziona come l'immissione di un codice utente. Il sistema supporta fino a 128 tag di prossimità – al massimo un tag per utente.

Dalle tastiere con lettore di prossimità, il codice Grand Master può impostare tutti i tag di prossimità, mentre gli utenti del sistema dispongono di una procedura separata in cui possono registrare o cancellare solo i propri tag personali (non possono definire un'etichetta).

NOTE:

- Per gli utenti con i codici utente già definiti, i tag di prossimità assegnati successivamente avranno automaticamente gli stessi livelli di autorizzazione dei rispettivi codici utente.
- L'impostazione dei tag di prossimità può essere eseguita su qualsiasi tastiera tranne la tastiera Slim, tuttavia, gli utenti possono utilizzare il sistema con i tag di prossimità in qualsiasi tastiera compatibile - inclusa la tastiera Slim
- Per coloro con il livello di autorità **Temporaneo**, non è possibile utilizzare il tag di prossimità a meno che non abbiano un codice utente definito.
- Chi ha il livello di autorità utente può modificare o eliminare solo i propri tag di prossimità, mentre il Grand Master può creare e modificare tag di prossimità per tutti gli utenti del sistema.

Definizione e Programmazione dei Tag di Prossimità



➤ Per definire e programmare i Tag di Prossimità:

1. Digitare il codice Grand Master e premere **OK**.
2. Scorrere fino a **Codici Utn/Tag** e premere **OK**.
3. Selezionare **Prog./Modifica** e premere **OK**.
4. Scorrere fino all'indice utente (002–128) al quale si vuole abbinare un Tag oppure andare su **Grand Master** per abbinargli un Tag e premere **OK**.
5. Per aggiungere un'etichetta (nome/descrizione), scorrere fino a **Edita Etichetta** e premere **OK**. Ora impostare l'etichetta (vedere *Creazione o Modifica di una Etichetta*, pagina 19).

6. Scorrere fino a **(Ri)Scrivi Tag**, e premere **OK**.
7. Entro 10 secondi, avvicinare il Tag, a circa 2 cm, sopra il sensore di prossimità integrato sulla tastiera; una volta che il tag di prossimità è stato correttamente registrato, si sentirà un lungo tono acustico e verrà visualizzato un messaggio di conferma.

NOTA: Se il tag di prossimità è già stato memorizzato nel sistema, verrà visualizzato il seguente messaggio: TAG UTENTE GIA' IN MEMORIA.

Programmare il proprio Tag di Prossimità



➤ Per programmare il proprio Tag di Prossimità (non-Grand Master):

1. Inserire il proprio codice Utente e premere **OK**.
2. Scorrere fino a **Codici Utn/Tag** e premere **OK**.
3. Per programmare il proprio Tag andare su **Scrivi il Tag** e premere **OK**.
4. Entro 10 secondi, avvicinare il Tag, a circa 2 cm, sopra il sensore di prossimità integrato sulla tastiera; una volta che il tag di prossimità è stato correttamente registrato, si sentirà un lungo tono acustico e verrà visualizzato un messaggio di conferma.

NOTA: Se il tag di prossimità è già stato memorizzato nel sistema, verrà visualizzato il seguente messaggio: TAG UTENTE GIA' IN MEMORIA.

Cancellazione di un Tag di Prossimità



I Tag di prossimità possono essere cancellati dal codice Grand Master o dai singoli utenti (in questo caso possono cancellare solo il loro Tag) con i seguenti metodi:

- **Attraverso l'indice del codice utente** — se il numero di utente è conosciuto
- **Attraverso il Tag** — se il numero di utente non è conosciuto

Gli utenti di sistema (il Grand Master non è incluso) possono cancellare il proprio Tag con procedure differenti – vedere *Cancellazione di un Tag di Prossimità, pagina 22*.

Cancellazione di un Tag di Prossimità attraverso l'identificativo del codice utente



➤ Per cancellare un Tag di Prossimità attraverso l'identificativo:

1. Digitare il codice Grand Master e premere **OK**.
2. Scorrere fino a **Codici Utn/Tag** e premere **OK**.
3. Selezionare **Prog./Modifica** e premere **OK**.
4. Scorrere fino all'indice utente (002—128) al quale si vuole cancellare il Tag oppure andare su Grand Master per cancellargli il Tag abbinato e premere **OK**.
5. Scorrere fino a **Cancella Tag** e premere **OK**.
6. Selezionare **S** (Si) per cancellarlo, o **N** (no) per annullare l'operazione e poi premere **OK**; il sistema emetterà un segnale acustico a conferma dell'avvenuta cancellazione.

Cancellazione del proprio Tag di Prossimità



➤ Per cancellare il Tag di prossimità attraverso lo stesso Tag:

1. Digitare il codice Grand Master e premere **OK**.
2. Scorrere fino a **Codici Utn/Tag** e premere **OK**.
3. Scorrere fino a **Cancella da Tag** e premere **OK**.
4. Entro 10 secondi, avvicinare il Tag, a circa 2 cm, sopra il sensore di prossimità integrato sulla tastiera; una volta che il tag di prossimità è stato correttamente cancellato, si sentirà un tono acustico e sulla tastiera verrà visualizzato un messaggio di conferma.

NOTA: Se il Tag non era registrato sulla centrale il display mostrerà il seguente messaggio: TAG NON DEFINITO IN MEMORIA.

Cancellazione del proprio Tag



➤ Per cancellare il proprio Tag di prossimità (non-Grand Master):

1. Inserire il codice utente e premere **OK**.
2. Scorrere fino a **Codici Utn/Tag** e premere **OK**.
3. Scorrere fino a **Elimina Tag** e premere **OK**.
4. Alla richiesta "SEI SICURO?", utilizzare il tasto Ins. Parziale (vedere tabella *Tasti Tastiera*, pagina 12) per selezionare **S** (Si) per cancellare il Tag, o **N** (no) per cancellare l'operazione
5. Premere **OK**; se correttamente cancellato la tastiera emetterà un tono acustico e il display visualizzerà il messaggio di avvenuta cancellazione.

Passo 7: Definizione degli FM Seguimi



Il Grand Master può definire fino a 64 FM Seguimi ("destinatari") che riceveranno notifica di eventi di sistema:

- **Se il Sistema è Connesso al Cloud:** Un utente può decidere se ricevere anche le notifiche FM in parallelo alle notifiche "push" del cloud o riceverle solo se la centrale si disconnette dal Cloud
- **Se il Sistema non è connesso al Cloud:** Verranno ricevute le notifiche FM attraverso i moduli disponibili (E-mail, SMS o Voce).

IMPORTANTE: Assicurarsi che l'installatore abbia configurato gli FM Seguimi per ciascun destinatario FM. Il codice Grand Master, a sua volta, inserirà i rispettivi numeri di telefono e gli indirizzi di posta elettronica per ogni FM programmato.

NOTE:

- Gli FM seguimi richiedono moduli specifici installati nel sistema – chiedere al proprio installatore.
- La capacità di trasmettere le notifiche FM viene disattivata/attivata dall'installatore.

Esempi di Notifiche attraverso gli FM Seguimi

Tipica notifica FM attraverso SMS:

Security System:
 06/06/2019
 Allarme
 Intrusione
 Partizione 1
 Ingresso

Tipica notifica FM attraverso e-mail:

Oggetto: Alarm Security Message: Allarme Incendio
Nome Sistema: Bar-Ristorante
Evento: Allarme Incendio, zona 2, Porta Cucina
Data: 15 Aprile 2019; 10:12
Partizione: Partizione 1, Primo Piano
Contatto: Vigilanza, Tel. 714-5551212

Creazione o Modifica di un FM Seguimi



➤ Per creare o modificare un FM Seguimi:

1. Digitare il codice Grand Master e premere **OK**.
2. Scorrere fino a **Num. Telefonici** e premere **OK**.
3. Selezionare **Prog./Modifica** e premere **OK**
4. Scorrere su un FM seguimi disponibile (**01—64**) utilizzando i tasti freccia e premere **OK**.
5. Per aggiungere un'etichetta (nome/descrizione), scorrere fino a **Modif. Etichetta** e premere **OK**. Ora impostare l'etichetta (v. *Creazione o Modifica di una Etichetta*, pagina 19).
6. Scorrere su **Prog Num/E-mail**, e premere **OK**.
7. Creare/modificare un FM seguimi secondo i seguenti tipi e seguire le stesse istruzioni del passo 5 per creare un'etichetta.
 - **[Per notifiche e-mail]:** verrà visualizzato "DIGITA E-MAIL". Inserire un indirizzo E-mail e premere **OK**.
 - **[Per notifiche SMS e vocali]:** verrà visualizzato " DIGITA TELEF.". Inserire il numero telefonico comprensivo di prefisso fino a 32 caratteri di lunghezza. Al termine premere **OK**.

NOTA: L'utilizzo degli FM seguimi in differenti combinazioni per differenti utenti (e-mail, SMS, vocale), deve essere programmato dall'installatore.

Cancellazione di un FM Seguimi



È possibile eliminare gli FM seguimi (numeri di telefono, indirizzi e-mail) e le etichette degli FM seguimi che non devono più ricevere la notifica.

NOTA: Durante il normale funzionamento del sistema, ed in caso di falsi allarmi, il codice Grand Master può interrompere le trasmissioni di notifica FM seguimi (vedere *Interruzione di una notifica FM seguimi*, pagina 70).

➤ Per cancellare un FM seguimi e la sua etichetta:

1. Digitare il codice Grand Master e premere **OK**.
2. Scorrere fino a **Num. Telefonici** e premere **OK**.
3. Selezionare **Prog./Modifica** e premere **OK**.
4. Scorrere su un FM seguimi disponibile (**01—64**) utilizzando i tasti freccia e premere **OK**.
5. **[Per cancellare un FM seguimi]:**
 - a. Andare su **Num. Telefonici** e premere **OK**.
 - b. Premere e mantenere premuto il tasto **Esci** (vedere tabella *Tasti Tastiera*, pagina 12).

Premere anche il tasto 0.

- c. Premere **OK**; l'FM seguimi (numero di telefono o E-mail) è cancellato.
6. **[Per cancellare l'etichetta]:**
- a. Andare su **Etichette** e premere **OK**.
 - b. Andare su ogni carattere da cancellare e premere il tasto 0.
 - c. Premere **OK**.

Test del FM Seguimi

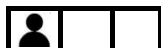

È possibile verificare che gli FM seguimi funzionino correttamente e che siano inviati al destinatario correttamente. Una volta definiti si consiglia di verificare ogni FM Seguimi. Vedere *Test della Comunicazione FM Seguimi, pagina 72*.

Tasto Telecomando per controllare uscite



Come impostazione di fabbrica, il tasto * viene utilizzato per controllare le uscite.

Passo 8: Effettuare un Test alla Vigilanza (MS)



Questa procedura invia un messaggio di prova alla Centrale Operativa della Vigilanza (MS), secondo i requisiti standard per IMQ e EN50131.

- **Per effettuare il test verso la Vigilanza (MS):**
1. Sulla tastiera inserire il codice Grand Master e premere **OK**.
 2. Sul menu attività premere **OK**.
 3. Andare su **Funzioni Avanzate** e premere **OK**.
 4. Andare su **Test MS**, e premere **OK**; verrà visualizzato sul display ESEGUITO e un segnale acustico verrà emesso a conferma che la procedura di invio messaggio è stata attivata.
 5. Premere un tasto qualsiasi per uscire dalla procedura.

Passo 9: Effettuare una Ricerca Wi-Fi



Questa procedura mostra le reti disponibili a cui connettersi.

➤ Per effettuare una ricerca Wi-Fi:

1. Dalla tastiera, inserire il codice Grand Master, e poi premere **OK**.
2. In **Attività** premere **OK**.
3. Scorrere fino a **Wi-Fi**, e poi premere **OK**.
4. Scorrere fino a **Ricerca Wi-Fi**, e poi premere **OK**; vengono visualizzate le reti disponibili, scorrere fino alla rete Wi-Fi del proprio Router e quindi selezionare la rete desiderata.
5. Premere **OK**.

Step 10: Formazione dell'Utente Finale



Generalmente viene eseguita dal responsabile dell'impianto (di solito il detentore del codice Grand Master). Tutti gli utenti del sistema devono essere istruiti e addestrati sugli aspetti operativi e di sicurezza del sistema, inclusi, ad esempio:

- Responsabilità per la salvaguardia di dispositivi portatili (telecomandi) e la riservatezza dei codici utente
- Tutte le procedure operative - quelle eseguite in loco e in remoto (come ottenere lo stato del sistema e l'utilizzo di iRISCO, interfaccia Web utente, SMS e interazione da remoto con il telefono)
- Procedure da adottare in caso di allarmi effettivi (ad esempio intrusione o emergenza)
- Attivazione allarmi di emergenza, incluso disinserimento sotto Coercizione
- Notifiche FM seguimi
- Utilizzo della comunicazione Parla e ascolta
- Tacitazione di un allarme dopo un falso allarme
- Contatti dell'installatore e dell'eventuale vigilanza - ad esempio se è necessario un reset da parte dell'installatore dopo l'attivazione di un allarme.

Funzionamento del Sistema

Questo capitolo contiene tutte le procedure operative disponibili per gli utenti del sistema.

Modi di Utilizzo

Il sistema può essere gestito da utenti autorizzati a distanza o a livello locale.

Modi di Gestione Remota

- **Smartphone/Tablet** attraverso l'App **iRISCO** (vedere l'app per istruzioni)
- **Browser Computer** attraverso l'interfaccia **Web Utente** (vedere il sito web per istruzioni)
- **Cellulare** attraverso gli SMS

Modi di Gestione Locale

- **Tastiera Radio**
- **Telecomandi**

Operazioni Remote tramite SMS



È possibile interagire con la centrale utilizzando i comandi SMS.

NOTE:

- Per utilizzare gli SMS il modulo GSM deve essere installato.
- I comandi inseriti ignorano le lettere Maiuscole/Minuscole.
- Un separatore fra i comandi può essere o non essere usato.
- Per ricevere una conferma dell'avvenuta operazione, aggiungere **RP** alla fine del messaggio contenente il comando (per esempio 1234 INS RP). Questo può essere usato per: **inserimento, disinserimento, esclusione, attivazione uscite, cambio numeri telefonici FM.**

Comandi SMS

Nome Comando:	Inserire questo:
Inserimento Totale	codice + INS (Esempio: 1234INS)
Inserimento Parziale	codice + PARZ
Inserimento Gruppo	codice + G + seleziona Gruppo A--D
Disinserimento Totale	codice + D
Inserimento Totale Partizione	codice + INS + Numero Partizione
Inserimento Parziale Partizione	codice + PARZ + Numero Partizione
Disinserimento Totale Partizione	codice + D + Numero Partizione
Richiesta Stato	codice + STATO
Esclusione Zona	codice + E + Numero Zona
Re-inclusione Zona	codice + RI + Numero Zona
Ultimo Allarme	codice + MEM
Cambio numero di telefono di un FM seguimi	codice + TELFM + Posizione N. Telef. + NUOVO + Nuovo numero telefonico
Richiesta Credito	codice + CR

Funzionalità locali da Tastiere e Telecomandi

Funzionamento con Tastiere

Per la descrizione dei tasti tastiera utilizzati per le varie operazioni vedere *Passo 5: Funzionamento con Tastiere e Menu Utente, pagina 12.*

Opzioni Tastiere con Display

Utilizzo dell'opzione "LCD Multiplo"



Se definito dall'installatore la tastiera visualizza la data e l'ora, il numero di ogni partizione con una lettera per indicare lo stato della partizione, come segue:

Lettera	Stato Partizione
I	La partizione è inserita ("totale")
p	La partizione è inserita ("parziale")
N	La partizione non è pronta per essere inserita
P	La partizione è pronta per essere inserita
A	La partizione è in allarme

Utilizzo dell'opzione "No Info LCD"



Se è stato definito dall'installatore, due minuti dopo l'ultima operazione sulla tastiera, il display della stessa non mostrerà più nessuna informazione ma visualizzerà la scritta "INSERIRE CODICE". Questa funzionalità impedisce la visualizzazione dello stato del sistema su tastiere situate al di fuori dei locali, da parte di persone non autorizzate o malintenzionate. Qualsiasi utente autorizzato può visualizzare lo stato del sistema immettendo semplicemente il proprio codice utente.

NOTA: Quando in modalità "No Info LCD" l'indicatore "PRONTO" acceso sulla tastiera Panda indica la presenza di un guasto nel sistema (vedere *Indicatori Tastiera, pagina 78*).

➤ Per visualizzare lo stato in modalità "No Info LCD":

- Inserire il codice Grand Master o il codice utente (o avvicinare il TAG), e premere **OK**; lo stato verrà visualizzato sul Display.

NOTA: Per abilitare sempre la visualizzazione sul display dello stato della centrale l'installatore deve disabilitare la modalità "No Info LCD".

Ottenere informazioni sul Sistema



Le informazioni e lo stato del sistema possono essere richiesti e ricevuti dalla tastiera o da apparati di controllo remoti. Inoltre, le informazioni sul sistema possono essere ottenute anche tramite l'applicazione iRISCO e l'interfaccia Web utente.

A seconda della configurazione del sistema, le informazioni di stato sistema possono essere sia visivi che udibili:

- **Indicatori Visibili:** Tastiera e indicatori, LED del Telecomando, App iRISCO e interfaccia WEB
- **Indicatori Udibili:** Dalla tastiera e dalla sirena vengono emessi dei suoni che indicano lo stato del Sistema.

NOTE:

- Per una descrizione di tutti gli indicatori visivi vedere *Indicatori Visivi, pagina 78*.
- Per una descrizione di tutti gli indicatori tastiera vedere *Indicatori Sonori, pagina 76*.

Informazioni richieste da:	Tipo di informazioni che possono essere ricevute:
Tastiera Panda per LightSYS Air	<ul style="list-style-type: none"> • Indicatori Tastiera (icone e/o testo) • Cicalino Tastiera (Inserimento/Disinserimento, tempi entrata/uscita) • Suono singolo su sirena per conferma Inserimento/Disinserimento
Tastiera Slim	<ul style="list-style-type: none"> • LED sulla tastiera • Cicalino Tastiera (Inserimento/Disinserimento tempi entrata/uscita) • Suono singolo su sirena per conferma Inserimento/Disinserimento
Telecomando 4 Tasti Panda	<ul style="list-style-type: none"> • Led e Tono acustico • Suono singolo su sirena per conferma Inserimento/Disinserimento

Ricevere lo stato del Sistema – Richiesto dal Telecomando



Quando richiesto da un telecomando a 4 tasti, è possibile ottenere lo stato del sistema tramite gli indicatori LED e tramite i suoni provenienti dal telecomando e dalla sirena. (vedere "Beep" e "Suoni" Indicatori Sonori, pagina 76).

Ricevere lo stato del Sistema – Richiesto dalla Tastiera



Quando richiesto, da una tastiera è possibile ottenere lo stato del sistema tramite gli indicatori LED/Display e tramite i suoni provenienti dalla tastiera stessa e dalla sirena (vedere "Beep" e "Suoni" Indicatori Sonori, pagina 76).

Tastiera	Procedura:	Modalità ricezione stato:
Panda	Premere il tasto 	Stato Partizione (P=pronto/N=non pronto)
Slim	<ul style="list-style-type: none"> • Modo Rapido: Premere  per 2 secondi • Modo Alta Sicurezza:  per 2 secondi ➤ inserire codice o usare il Tag di prossimità 	<ul style="list-style-type: none"> • Indicatori LED della tastiera (vedere <i>Indicatori Tastiera Slim, pagina 78</i>) • Suoni (beep) da tastiera (vedere <i>"Beep" e "Suoni" Indicatori Sonori, pagina 76</i>).

Ricevere informazioni del Sistema – Richieste e visualizzate dalla Tastiera



Le seguenti informazioni di sistema vengono visualizzate solo sui display delle tastiere (non rilevanti per la tastiera Slim):

- Memoria Eventi
- Guasti di Sistema
- Memoria Allarmi
- Stato Partizioni
- Stato Zone
- Informazioni
- Rileva Indirizzo IP
- Stato Cloud
- Stato Wi-Fi

NOTE: Per la tastiera Slim, vedere *Indicatori Tastiera Slim, pagina 78* per una descrizione su come ricevere le informazioni attraverso gli indicatori LED.

Visualizzazione Memoria Eventi



Visualizza tutti i tipi di eventi di sistema che vengono memorizzati in ordine cronologico. Il registro eventi contiene 2000 eventi.

NOTA: La memoria degli eventi non può essere cancellata. Quando il registro eventi supera gli eventi massimi (2000), gli eventi più vecchi verranno sovrascritti dagli eventi più recenti.

➤ Per visualizzare la Memoria Eventi:

1. Sulla tastiera inserire il codice Grand Master e premere **OK**.
2. Andare su **Memoria Eventi** e premere **OK**.
3. Scorrere i vari eventi che sono visualizzati con la loro descrizione la data e l'ora.

NOTA: Utilizzare i tasti INS.TOTALE e INS.PARZIALE (vedere tabella *Tasti Tastiera*, pagina 12) per saltare di 100 eventi, in avanti o all'indietro.

Visualizzazione Guasti Sistema



L'icona di alimentazione lampeggiante (🔌) sulla tastiera indica che nel sistema sono presenti dei Guasti.

➤ Per visualizzare i guasti:

1. Sulla tastiera inserire il codice Grand Master o quello utente e premere **OK**.
2. Andare su **Visualizza** e premere **OK**.
3. Andare su **Guasti Sistema** e premere **OK**.
4. Scorrere per visualizzare i Guasti presenti nel sistema.

Visualizzazione Memoria Allarmi



Visualizza i 5 allarmi più recenti memorizzati nella memoria di sistema.

➤ Per visualizzare i 5 Allarmi più recenti:

1. Sulla tastiera inserire il codice Grand Master e premere **OK**.
2. Andare su **Visualizza** e premere **OK**.
3. Andare su **Memoria Allarmi** e premere **OK**.
4. Scorrere per visualizzare i 5 allarmi

Visualizzazione Stato Partizioni



Visualizza lo stato delle singole partizioni o tutte le partizioni a cui è assegnata la tastiera (a seconda del livello di autorità dell'utente).

➤ Per visualizzare lo stato delle partizioni assegnate alla tastiera:

1. Sulla tastiera, premere il tasto **scorrere** (freccia giù) per visualizzare tutte le informazioni sullo stato del primo blocco di partizioni (partizioni 1-10), dove **P** (pronto per l'inserimento) o **N** (non pronto per l'inserimento).
2. Premere nuovamente il tasto **scorrere** (freccia giù) per visualizzare il blocco successivo – si può ripetere questa operazione per visualizzare lo stato di tutte le partizioni (32 massimo).

➤ Per visualizzare lo stato di tutte le partizioni:

3. Sulla tastiera inserire il codice Grand Master o quello utente e premere **OK**.
4. Andare su **Visualizza** e premere **OK**.
5. Andare su **Stato Partizione** e premere **OK**.
6. Mentre si scorrono le partizioni, per ognuna di esse è possibile visualizzarne lo stato, **P** (pronto per l'inserimento) o **N** (non pronto per l'inserimento).

Visualizzazione Stato Zone



Visualizza lo stato delle zone programmate nel sistema.

➤ Per visualizzare lo stato delle zone:

1. Sulla tastiera inserire il codice Grand Master o quello utente e premere **OK**.
2. Andare su **Visualizza** e premere **OK**.
3. Andare su **Stato Zone** e premere **OK**.
4. Scorrere per visualizzare lo stato delle Zone presenti nel sistema.

Visualizzazione Informazioni



Visualizza i seguenti tipi di informazioni (per livello di autorità utente):

- Assistenza
- Versione Sistema
- Numero di Serie
- ID Centrale

Assistenza



➤ Per visualizzare le informazioni sull'installatore:

1. Sulla tastiera inserire il codice Grand Master o quello utente e premere **OK**.
2. Andare su **Visualizza** e premere **OK**.
3. Andare su **Assistenza** e premere **OK**
4. Vengono visualizzate le informazioni sull'installatore.

Versione Sistema



➤ Per Visualizzare la versione software della centrale

1. Sulla tastiera inserire il codice Grand Master o quello utente e premere **OK**.
2. Andare su **Visualizza** e premere **OK**.
3. Andare su **Informazioni** e premere **OK**.
4. Andare su **Versione Sistema** e premere **OK**; Viene visualizzata la versione SW.

Numero di Serie



➤ Per visualizzare il numero di serie della centrale (11 cifre):

1. Sulla tastiera inserire il codice Grand Master o quello utente e premere **OK**.
2. Andare su **Visualizza** e premere **OK**.
3. Andare su **Informazioni** e premere **OK**
4. Andare su **Numero di Serie** e premere **OK**, le 11 cifre vengono visualizzate.

ID Centrale



➤ Per visualizzare l'ID della centrale (15 cifre):

1. Sulla tastiera inserire il codice Grand Master o quello utente e premere **OK**.
2. Andare su **Visualizza** e premere **OK**.
3. Andare su **Informazioni** e premere **OK**
4. Andare su **ID Centrale** e premere **OK**, le 15 cifre vengono visualizzate.

Visualizzazione Indirizzo IP



Visualizza l'indirizzo IP assegnato alla centrale.

➤ Per visualizzare l'indirizzo IP:

1. Sulla tastiera inserire il codice Grand Master o quello utente e premere **OK**.
2. Andare su **Visualizza** e premere **OK**.
3. Andare su **Rileva Indirizzo IP** e premere **OK**; verrà visualizzato l'indirizzo IP.

Stato Cloud



Visualizza lo stato della connessione al Cloud.

➤ Per visualizzare lo Stato Cloud:

1. Sulla tastiera inserire il codice Grand Master o quello utente e premere **OK**.
2. Andare su **Visualizza** e premere **OK**.
3. Andare su **Stato Cloud** e premere **OK**.
4. Visualizza lo stato del cloud, che verrà visualizzato come Connesso o Disconnesso

Stato Wi-Fi



Visualizza la potenza del segnale Wi-Fi.

➤ Per visualizzare lo Stato Wi-Fi:

1. Sulla tastiera inserire il codice Grand Master o quello utente e premere **OK**.
2. Andare su **Visualizza** e premere **OK**.
3. Andare su **Stato Cloud** e premere **OK**.
4. Visualizza lo stato Wi-Fi, che verrà visualizzato come Scarso, Buono o Ottimo.

Esclusione Zone



Se è abilitato dall'installatore, è possibile inserire una partizione - anche se una zona all'interno di essa è aperta - Escludendola **manualmente**.

Se non esclusa, quando per qualsiasi ragione una zona è "aperta" (AP), per impostazione predefinita lo stato del sistema sarà "non pronto" (N), il che significa che il sistema non potrà essere inserito finché il LED "pronto" sulla tastiera sarà acceso.

I motivi tipici per escludere una zona sono ad esempio; inserire il sistema dando accesso a specifiche zone che altrimenti sarebbero inserite, o inserire il sistema escludendo specifiche zone.

NOTA: Se abilitato dall'installatore è possibile fare "l'inserimento forzato" che **automaticamente** esclude le zone prima di inserire il sistema. Vedere *Inserimento Forzato (Inserire escludendo automaticamente le zone aperte)*, pagina 50.

ATTENZIONE: L'esclusione di una o più zone, sia manuale che automatico, può compromettere il livello di protezione che il sistema può offrire.

Visualizzazione delle Zone Non-Pronte



Prima di considerare se escludere le zone, visualizzare le zone non pronte nel sistema.

NOTA: Gli utenti possono visualizzare solo le zone "non pronte" in base al livello di autorità dell'utente (vedere *Livelli di Autorità Codici Utente*, pagina 14).

➤ Per vedere le Zone Non-Pronte:

1. Sulla tastiera inserire il codice Grand Master o quello utente e premere **OK**.
2. Andare su **Visualizza** e premere **OK**.
3. Andare su **Stato Zone** premere **OK**.
4. Andare sulle singole zone che mostreranno il loro stato: **PRONTA** o **NON PRONTA**.

Definizione dello stato di Esclusione della zona



Se configurato dall'installatore, è possibile eseguire la seguente procedura per escludere le zone in modo permanente o in modo temporaneo (vedere *Esclusione / Re-inclusione Zone*, pagina 39).

➤ Per definire lo stato di esclusione di una zona:

1. Sulla tastiera inserire il codice Grand Master o quello utente e premere **OK**.
2. Andare su **Attività** e premere **OK**.
3. Andare su **Esclusioni** premere **OK**
4. Andare su **Zone** e premere **OK**.
5. Selezionare una delle seguenti opzioni:
 - **Esclusione Temporanea:** Esclude una sola volta la zona selezionata – all'inserimento successivo la zona verrà automaticamente re-inclusa
 - **Esclusione Costante:** Esclude la zona in modo permanente fino a che manualmente non viene re-inclusa

- **Elimina Esclusione:** Re-include tutte le zone escluse
- **Richiama Esclusione:** Richiama una condizione di esclusione zone impostata recentemente

6. Eseguire le operazioni aggiuntive riportate nella tabella seguente, in base all'opzione selezionata:

NOTE:

- L'impostazione di fabbrica per tutte le zone è N (non escluse).
- Se una zona viene esclusa, il sistema considererà qualsiasi tipo di inserimento come inserimento parziale, quindi il simbolo di inserimento totale non verrà acceso sulla tastiera.

Opzioni Esclusione	Procedure:
Esclusione Temporanea	a. Andare su Esclusione Temporanea, premere OK . b. Andare sulla zona che si vuole escludere. c. Modificare lo stato da N a S per escludere la zona e viceversa per re-includerla e premere OK .
Esclusione Costante	d. <u>Andare su Esclusione Costante</u> premere OK . e. Andare sulla zona che si vuole escludere. f. Modificare lo stato da N a S per escludere la zona e viceversa per re-includerla e premere OK .
Elimina Esclusione	g. Andare su Elimina Esclusione, premere OK . a. Premere ancora OK per confermare; Il beep della tastiera conferma che tutte le zone sono state re-incluse.
Richiama Esclusione	b. Andare su Richiama Esclusione, premere OK . Premere ancora OK per confermare. c. Andare sulla zona che precedentemente re-inclusa si vuole escludere nuovamente, Modificare lo stato da N a S per escludere la zona. d. Premere OK ; Il tono acustico della tastiera indica che l'operazione è andata a buon fine.

Esclusione / Re-inclusione Zone



Se configurato dall'installatore, è possibile eseguire una esclusione/re-inclusione temporanea in modalità "rapida". Ciò può essere utile, ad esempio, se si desidera escludere più zone in una sola volta in maniera temporanea o includere per una sola volta zone precedentemente escluse in modo permanente.

- **Per effettuare una esclusione/re-inclusione temporanea in modo "rapido":**
 1. Sulla tastiera inserire il codice Grand Master o quello utente (non premere **OK**).
 2. Premere il tasto **scorrere** (freccia giù); Verrà visualizzata la prima zona escludibile (esempio Zona 1).
 3. Andare sulla Zona da escludere e modificare lo stato da **N** a **S** per escludere la zona o da **S** a **N** per re-includerla.
 4. Se necessario spostarsi su ulteriori zone e ripetere il passo 3.
 5. Quando finite premere **OK**.

Inserire e Disinserire il Sistema



L'inserimento del sistema protegge i locali attivando l'allarme e inviando notifiche al rilevamento da qualsiasi rivelatore installato. Gli utenti del sistema possono Inserire/Disinserire il sistema in base al loro livello di autorità.

Modalità di Inserimento/Disinserimento

LightSYS Air offre le seguenti modalità di Inserimento/Disinserimento:

Modalità Inserimento	
✓	Inserimento Totale
✓	Inserimento Parziale
✓	Inserimento di Partizione
✓	Inserimento di uno o più gruppi
✓	Inserimento/Disinserimento automatico
✓	Inserimento con guasti
✓	Inserimento forzato (inserire escludendo automaticamente le zone aperte)
✓	Esclusione zone (Inserimento escludendo manualmente le zone aperte)
✓	Inserimento da zona chiave
✓	Inserimento forzato da chiave/telecomando
✓	Inserimento con basso livello batteria
✓	Inserimento con lampeggiante sirena che lo segnala
Modalità Disinserimento	
✓	Disinserimento di tutte le partizioni
✓	Disinserimento di una singola partizione
✓	Disinserimento sotto coercizione
✓	Disinserimento con centrale in allarme (Tacitazione sirena)

Prima di inserire il Sistema

IMPORTANTE: Prima di attivare l'impianto, procedere come segue:

- ✓ Assicurarsi che i locali siano vuoti. Il ritardo di Ingresso/Uscita fornisce un periodo di tempo specifico per uscire dai locali prima che l'allarme sia attivato.
- ✓ Controllare gli indicatori di stato (Guasto e Pronto all'inserimento):
 - Controllare gli indicatori di stato – Visualizzare gli indicatori sul display della tastiera o gli indicatori LED sulle tastiere Slim e sui telecomandi.

- **Controllare che tutte le zone siano pronte per essere inserite (nessuna zona aperta)** – guardare l'indicatore PRONTO sulla tastiera (vedere *Indicatori Tastiera*, pagina 78)
- **Controllare i guasti di sistema.** È buona pratica visualizzare la lista dei GUASTI, indipendentemente dal fatto che il sistema sia configurato per richiedere la visualizzazione prima dell'inserimento.

ATTENZIONE: A seconda di come è stato configurato il sistema, è possibile inserire la centrale escludendo tutte o specifiche zone che in quel momento sono aperte o con eventuali guasti presenti. In base alle circostanze questo può compromettere il livello di sicurezza del proprio sistema.

Procedure di Inserimento

- Per Inserire/Disinserire via SMS, vedere *Operazioni Remote tramite SMS*, pagina 28.
- Per Inserire/Disinserire via Applicazione iRISCO e Interfaccia Web Utente, vedere le rispettive applicazioni.

Inserimento Totale











L'inserimento totale richiede che tutti i locali siano vuoti.

➤ Per inserire il sistema in modalità Totale:

1. Verificare che nei locali non ci sia più nessuno e che il sistema sia pronto per essere inserito (indicatore PRONTO all'inserimento acceso).
2. Se il Sistema non è PRONTO per essere inserito, chiudere o escludere le eventuali zone aperte vedere *Esclusione Zone (Inserimento con Zone Escluse manualmente)*, pagina 50 e anche *Inserimento Forzato (Inserire escludendo automaticamente le zone aperte)*, pagina 50.
3. Se ancora non si riesce ad inserire il Sistema andare su visualizza guasti e risolvere il problema. Se impostato dall'installatore il Sistema può essere inserito anche in presenza di guasti (vedere *Inserimento con Guasti*, pagina 49).
4. Per inserire eseguire una delle procedure riportate nella seguente tabella.

NOTE:

- Se viene inserito il codice sbagliato la tastiera emette 3 toni acustici. Reinserire il codice.
- I tasti dei telecomandi possono avere funzioni differenti e sono definite dall'installatore.
- L'inserimento con TAG di prossimità viene definito dall'installatore e può essere differente per differenti utenti.

Periferica	Procedura di Inserimento Totale:
	<ul style="list-style-type: none"> ❖ Inserimento veloce: Premere  ❖ Modo Alta Sicurezza: Inserire codice ➤ Premere  ❖ Da lettore di Prossimità: Avvicinare il Tag
	<ul style="list-style-type: none"> ❖ Inserimento Veloce: Premere  ❖ Modo Alta Sicurezza: Premere  ➤ inserire codice ❖ Da lettore di Prossimità: Premere  ➤ Avvicinare il Tag <p>NOTA: Se necessario Premere * per attivare la tastiera SLIM</p>
	<ul style="list-style-type: none"> ❖ Inserimento veloce: Premere 

5. Lasciare i locali prima della fine del tempo di uscita. Durante il tempo di uscita sulla tastiera è possibile osservare i seguenti indicatori:

- La tastiera emette un tono lento e ripetuto seguito da un suono rapido durante l'ultimo periodo del tempo di uscita.
- Il tempo che scorre viene visualizzato sulla tastiera e l'icona di inserimento totale lampeggia.

NOTA: È possibile premere il tasto **Esci** durante il tempo di uscita per tacitare il cicalino della tastiera (le altre tastiere nel sistema continueranno a emettere i toni di uscita).

6. Alla fine del tempo di uscita, l'icona **Inserimento Totale** smette di lampeggiare e sul display viene visualizzato **INSERITO**.

Inserimento ("Parziale")



L'inserimento parziale consente di restare nelle zone della casa che non sono state inserite.

➤ Per inserire il Sistema in modalità Parziale:

1. Verificare che nei locali non ci sia più nessuno e che il sistema sia pronto per essere inserito (indicatore PRONTO all'inserimento acceso)
1. Se il Sistema non è PRONTO per essere inserito, chiudere o escludere le eventuali zone aperte vedere *Esclusione Zone (Inserimento con Zone Escluse manualmente)*, pagina 50 e anche *Inserimento Forzato (Inserire escludendo automaticamente le zone aperte)*, pagina 50.
2. Se ancora non si riesce ad inserire il Sistema andare su visualizza guasti e risolvere il problema. Se impostato dall'installatore il Sistema può essere inserito anche in presenza di guasti (vedere *Inserimento con Guasti*, pagina 49).
3. Per inserire eseguire una delle procedure riportate nella seguente tabella.

NOTE:

- Se viene inserito il codice sbagliato la tastiera emette 3 toni. Reinserire il codice.
- I tasti dei telecomandi possono avere funzioni differenti e sono definite dall'installatore.
- L'inserimento con tag di prossimità viene definito dall'installatore e può essere differente per differenti utenti.

Periferica	Procedura di Inserimento Parziale:
	<ul style="list-style-type: none"> ❖ Inserimento Veloce: Premere ❖ Modo Alta Sicurezza: Inserire Codice ➤ Premere ❖ Da lettore di Prossimità: Avvicinare il Tag
	<ul style="list-style-type: none"> ❖ Inserimento Veloce: Premere ❖ Modo Alta Sicurezza: Premere ➤ Inserire Codice ❖ Da lettore di Prossimità: Premere ➤ Avvicinare il Tag <p>NOTA: Se necessario Premere * per attivare la tastiera SLIM</p>
	<ul style="list-style-type: none"> ❖ Inserimento Veloce: Premere

4. Lasciare i locali prima della fine del tempo di uscita. Durante il tempo di uscita sulla tastiera è possibile osservare i seguenti indicatori:

- La tastiera emette un tono lento e ripetuto seguito da un suono rapido durante l'ultimo periodo del tempo di uscita.
- Il tempo che scorre viene visualizzato sulla tastiera e l'icona di inserimento totale lampeggia.

NOTA: È possibile premere il tasto **Esci** durante il tempo di uscita per tacitare il cicalino della tastiera (le altre tastiere nel sistema continueranno a emettere i toni di uscita).

5. Alla fine del tempo di uscita, le icone **Ins. Totale** e **Ins. Parziale** smettono di lampeggiare e sul display viene visualizzato **INSERITO PARZIALE**.

Inserimento di una o più Partizioni



Ogni partizione del sistema (massimo 32) è un'entità separata, e può essere inserita in modo Totale o Parziale da tutti gli utenti con livello di autorità appropriato, indipendentemente dallo stato delle altre partizioni del sistema.

Ogni zona (rivelatore) di qualsiasi tipo - sia che si tratti di una zona bus, di una zona cablata o di una zona wireless – può essere assegnata a una o più partizioni.

Un sistema con più partizioni può avere una o più zone **comuni** ("zone condivise") – per esempio una porta di ingresso comune con a protezione un contatto magnetico che viene utilizzata da più uffici.

Opzioni impostabili per le zone comuni:

- Una zona **comune** viene inserita solo se **tutte le partizioni** a cui appartiene sono inserite (funzione **AND**).
- Una zona **comune** viene inserita solo se almeno **una delle partizioni** a cui appartiene è inserita (funzione **OR**).

Il Grand Master ha accesso a tutte le partizioni e può utilizzare qualsiasi tastiera per accedere a qualsiasi partizione. Altri utenti possono utilizzare solo tastiere designate per le partizioni autorizzate all'accesso, in base al livello di autorizzazione e alla configurazione dell'utente.

È possibile inserire tutte le partizioni (in modo totale parziale) simultaneamente oppure inserire individualmente alla volta qualsiasi partizione (in modo totale o parziale).

Inserire tutte le Partizioni





Inserite tutte le partizioni contemporaneamente in modo Totale o Parziale.

➤ Per inserire tutte le partizioni:

1. Verificare che nei locali non ci sia più nessuno e che il sistema sia pronto per essere inserito (indicatore PRONTO all'inserimento acceso)
2. Se il Sistema non è PRONTO per essere inserito, chiudere o escludere le eventuali zone aperte vedere *Esclusione Zone (Inserimento con Zone Escluse manualmente)*, pagina 50 e anche *Inserimento Forzato (Inserire escludendo automaticamente le zone aperte)*, pagina 50.
3. Se ancora non si riesce ad inserire il Sistema andare su visualizza guasti e risolvere il problema. Se impostato dall'installatore il Sistema può essere inserito anche in presenza di guasti (vedere *Inserimento con Guasti*, pagina 49).
4. Per inserire tutte le partizioni contemporaneamente in modo Totale o Parziale eseguire una delle procedure riportate nella seguente tabella:

Da questa:	Fare questo per inserire contemporaneamente tutte le Partizioni:
	<ul style="list-style-type: none"> ❖ Inserimento Totale di tutte le partizioni: Inserire il codice ➤ premere il tasto Ins. Totale ➤ Se esiste solo una partizione viene inserita subito, se ne esistono di più alla richiesta Tutte le Ptz premere ancora il tasto Ins Totale. ❖ Inserimento Parziale di tutte le partizioni: Inserire il codice ➤ premere il tasto Ins. Parziale ➤ Se esiste solo una partizione viene inserita subito, se ne esistono di più alla richiesta Tutte le Ptz premere ancora il tasto Ins Parziale. ❖ Inserimento Totale o Parziale dall'inseritore su tastiera: Avvicinare il TAG alla tastiera ➤ alla richiesta "tutte" premere il tasto totale o parziale. <p>NOTA: Il numero di partizioni (massimo 3) che è possibile inserire utilizzando un tag di prossimità è configurato dall'installatore.</p>
	<ul style="list-style-type: none"> ❖ Inserimento Veloce: Premere  (Ins. Totale) o  (Ins. Parziale). ❖ Modo Alta Sicurezza: Premere  (Ins. Totale) o  (Ins. Parziale). ➤ Inserire codice ❖ Da lettore di Prossimità: Premere  (Ins. Totale) o  (Ins. Parziale) ➤ Avvicinare il Tag alla tastiera <p>NOTA: Il numero di partizioni (massimo 3) che è possibile inserire utilizzando un tag di prossimità è configurato dall'installatore.</p>

Da questa:	Fare questo per inserire contemporaneamente tutte le Partizioni:
	❖ Inserimento Veloce: Premere 

Inserire una Singola Partizione









Inserimento di una singola partizione in modo Totale o Parziale. Ripetere questa procedura per inserire più partizioni.

➤ Per inserire singolarmente una Partizione:

1. Verificare che nei locali non ci sia più nessuno e che il sistema sia pronto per essere inserito (indicatore PRONTO all'inserimento acceso)
2. Se il Sistema non è PRONTO per essere inserito, chiudere o escludere le eventuali zone aperte vedere *Esclusione Zone (Inserimento con Zone Escluse manualmente)*, pagina 50 e anche *Inserimento Forzato (Inserire escludendo automaticamente le zone aperte)*, pagina 50.
3. Se ancora non si riesce ad inserire il Sistema andare su visualizza guasti e risolvere il problema. Se impostato dall'installatore il Sistema può essere inserito anche in presenza di guasti (vedere *Inserimento con Guasti*, pagina 49).
4. Effettuare la seguente procedura per inserire in modo Totale o Parziale una singola partizione.
5. Ripetere la seguente procedura per ogni partizione aggiuntiva che si vuole inserire:

Da questa:	Fare questo per inserire singolarmente una o più Partizioni:
	<p>❖ Inserimento Totale di una singola Partizione: Inserire il codice ➤ Premere il tasto Ins. Totale ➤ digitare il numero della partizione da inserire (sempre 2 cifre) ➤ Premere il tasto Ins. Totale.</p> <p>❖ Inserimento Parziale di una singola Partizione: Inserire il codice ➤ Premere il tasto Ins. Parziale ➤ digitare il numero della/i partizione/i da inserire (sempre a 2 cifre esempio 04 per una singola oppure 04, 07, 03 per 3 partizioni simultaneamente) ➤ Premere il tasto Ins. Parziale.</p> <p>❖ Inserimento Totale o Parziale dall'inseritore su tastiera: Avvicinare il TAG alla tastiera ➤ alla richiesta "tutte" premere il tasto totale o parziale.</p> <p>NOTA: Il numero di partizioni (massimo 32) che è possibile inserire utilizzando un tag di prossimità è configurato dall'installatore.</p>

Da questa:	Fare questo per inserire singolarmente una o più Partizioni:
	<ul style="list-style-type: none"> ❖ Inserimento Veloce: Premere il numero di Partizione (1–3) ➤ premere  (Ins. Totale) o  (Ins. Parziale). ❖ Modo Alta Sicurezza: Premere il numero di Partizione (1–3) ➤ premere  (Ins. Totale) o  (Ins. Parziale). ➤ Inserire Codice ❖ Da Inseritore di Prossimità: Premere il numero di Partizione (1–3) ➤ premere  (Ins. Totale) o  (Ins. Parziale) ➤ Avvicinare il TAG alla tastiera <p>NOTE:</p> <ul style="list-style-type: none"> • Il numero di partizioni (massimo 32) che è possibile inserire utilizzando un tag di prossimità è configurato dall'installatore. • È possibile selezionare solo la partizione 1, 2 o 3 per disinserire solo quella specifica partizione. Le altre partizioni non possono essere disinserite separatamente dalla tastiera.

Inserimento dei Gruppi



In ogni partizione le zone possono essere assegnate a un massimo di **4 gruppi**, consentendo 4 livelli di inserimento parziale per ogni partizione. L'inserimento del gruppo può essere eseguito dalla tastiera radio Panda:

NOTA: L'inserimento del gruppo può richiedere il codice utente o può essere configurato per essere "rapido" (che non richiede un codice utente).

➤ Per inserire un Gruppo:

6. Verificare che nei locali non ci sia più nessuno e che il sistema sia pronto per essere inserito (indicatore PRONTO all'inserimento acceso)
7. Se il Sistema non è PRONTO per essere inserito, chiudere o escludere le eventuali zone aperte vedere *Esclusione Zone (Inserimento con Zone Escluse manualmente)*, pagina 50 e anche *Inserimento Forzato (Inserire escludendo automaticamente le zone aperte)*, pagina 50.
8. Se ancora non si riesce ad inserire il Sistema andare su visualizza guasti e risolvere il problema. Se impostato dall'installatore il Sistema può essere inserito anche in presenza di guasti (vedere *Inserimento con Guasti*, pagina 49).
9. Inserire il **Codice** (se come opzione è stata programmata), ed effettuare la seguente procedura:

Da questa:	Fare questo per inserire singolarmente una o più Partizioni:
	<ul style="list-style-type: none"> ❖ Se l'utente ha accesso solo alla partizione 1: Premere il tasto gruppo da inserire (A, B, C, o D) per 2 secondi. Per inserire un altro gruppo nella stessa partizione ripetere la procedura. ❖ Se l'utente ha accesso solo a più partizioni: Premere il tasto gruppo da inserire (A, B, C, o D) per 2 secondi ➤ inserire il numero di partizione (esempio 03) ➤ premere di nuovo il tasto del gruppo da inserire per 2 secondi. Per inserire un altro gruppo nella stessa partizione ripetere la procedura. <p>NOTA: Se configurato per l'inserimento rapido, premere il tasto del gruppo (A, B, C o D) da inserire per 2 secondi. I gruppi selezionati sono inseriti.</p>

Inserimento/Disinserimento Automatico



È possibile inserire / Disinserire automaticamente le partizioni utilizzando il programmatore orario settimanale della centrale (vedere *Impostazioni automatiche di Inserimento / Disinserimento e delle uscite*, pagina 59).

Inserimento con Guasti



Se configurato dall'installatore, è possibile inserire il sistema anche con dei guasti a condizione che vengano visualizzati e confermati.

ATTENZIONE: A seconda del tipo di guasto presente, inserendo il sistema si può compromettere notevolmente il livello di sicurezza.

➤ Per inserire il Sistema con dei Guasti attivi:

1. Se non si riesce ad inserire, utilizzare i tasti di scorrimento per visualizzare tutti i guasti di sistema; Dopo averli visualizzati il display mostrerà **ESCLUDI ANOMALIE?**
2. Selezionare **S** (Si) per ignorare i guasti (anomalie) e inserire, o **N** (no) per cancellare l'operazione.
3. Premere **OK**.

Inserimento Forzato (Inserire escludendo automaticamente le zone aperte)



L'inserimento forzato consente di inserire tutte le partizioni con una o più zone aperte (zone "non pronte"), che vengono **automaticamente** escluse.

NOTA: Per escludere **manualmente** le zone vedere *Definizione dello stato di Esclusione della zona, pagina 37* ed *Esclusione / Re-inclusione Zone, pagina 39*.

ATTENZIONE: L'inserimento forzato con l'esclusione di zone può compromettere notevolmente il livello di sicurezza che il sistema può offrire.

➤ Per effettuare l'inserimento forzato:

1. Assicurarsi che l'installatore abbia abilitato l'inserimento forzato altrimenti l'inserimento del Sistema con zone aperte non sarà possibile.
2. Inserire il Sistema in modo normale; il Sistema verrà inserito e contestualmente tutte le zone aperte verranno escluse.

NOTA: Se una qualsiasi zona aperta verrà chiusa durante il tempo di uscita, non verrà più esclusa (sarà operativa).

Esclusione Zone (Inserimento con Zone Escluse manualmente)



See *Definizione dello stato di Esclusione della zona, pagina 37* e *Esclusione / Re-inclusione Zone, pagina 39*.

Inserimento da Chiave



Se il sistema è dotato di un inseritore a chiave collegato alla centrale su una zona, eseguire le operazioni di inserimento/disinserimento come prescritto dall'inseritore.

Inserimento forzato da Chiave



Quando si utilizza un inseritore a chiave è possibile forzare l'inserimento di qualsiasi partizione con una o più zone aperte (queste zone verranno automaticamente escluse all'inserimento). Vedere *Inserimento Forzato (Inserire escludendo automaticamente le zone aperte), pagina 50*.

Inserimento con Basso Livello Batteria



Se configurato dall'installatore, è possibile inserire il sistema con le batterie di backup della centrale o dei moduli di alimentazione remota scariche.

Inserimento con conferma su lampeggiante



Se configurato dall'installatore, si può abilitare sulla sirena Esterna l'accensione del lampeggiante per 10 secondi a conferma dell'avvenuto inserimento. È possibile farlo anche programmando un'uscita di utilità.

Procedura di Disinserimento



Il disinserimento disattiva tutte le zone / rilevatori delle partizioni, in modo che non attivino allarmi. Il disinserimento ripristina anche il normale funzionamento del sistema dopo un allarme, a meno che il sistema non sia configurato per richiedere l'intervento di un tecnico / installatore per eseguire il ripristino. (vedere *Ripristinare il Sistema con l'ausilio del codice tecnico*, pagina 54).

Quando si disinserisce da tastiera, per scopi di sicurezza tutti gli utenti sono sempre tenuti a immettere i loro codici utente. Quando si disinserisce dai telecomandi, una funzione "rolling code" incorporata fornisce una maggiore sicurezza senza la necessità dell'immissione del codice utente.

Disinserimento di tutte le Partizioni







È possibile disinserire contemporaneamente tutte le partizioni inserite in modo totale o parziale (in riferimento al livello di autorizzazione del codice utente – **"tutte" si riferisce alle partizioni massime che il livello di autorità di un utente gli consente di utilizzare**) che non sono necessariamente tutte le partizioni programmate nel sistema.

➤ Per disinserire tutte le Partizioni:

1. Se al di fuori dei locali si apre una porta definita di "ingresso/uscita" la tastiera emette un segnale acustico, indicando che il periodo di ritardo di ingresso è iniziato.
2. Prima della fine del tempo di ingresso effettuare la seguente procedura:

NOTE:

- Se viene inserito il codice errato la tastiera emette 3 suoni.
Re-inserire il codice corretto.
- Una volta disinserito il sistema, la tastiera e la sirena (se programmata questa funzionalità) emettono un suono.

Da questa:	Fare questo per disinserire tutte le partizioni:
	<ul style="list-style-type: none"> ❖ Disinserire tutte le partizioni: Inserire codice ➤ premere Tasto Disinserito ➤ se programmata una sola partizione si disinserirà. Per disinserire tutte le partizioni alla richiesta TUTTE? Premere nuovamente il tasto Disinserito. ❖ Disinserimento da TAG: Avvicinare il tag ➤ premere disinserito
	<ul style="list-style-type: none"> ❖ Disinserire tutte le partizioni: Premere  ➤ inserire codice ❖ Disinserimento da TAG: Premere  ➤ avvicinare il tag

Disinserimento di una singola Partizione



È possibile disinserire una singola partizione inserita in modo totale o parziale.





➤ Per disinserire una singola Partizione:

1. Se al di fuori dei locali si apre una porta definita di "ingresso/uscita" " la tastiera emette un segnale acustico, indicando che il ritardo di ingresso è iniziato.
2. Prima della fine del tempo di ingresso effettuare la seguente procedura:

NOTE:

- Se viene inserito il codice errato la tastiera emette 3 toni acustici. Re-inserire il codice corretto.
- Una volta disinserito il sistema, la tastiera e la sirena (se programmata questa funzionalità) emettono un suono.

Da questa:	Fare questo per disinserire una SINGOLA partizione:
	<ul style="list-style-type: none"> ❖ Disinserire di una singola partizione: Inserire codice ➤ premere Tasto Disinserito ➤ digitare il numero della partizione (2 cifre) ➤ premere nuovamente il Tasto Disinserito. ❖ Disinserimento da TAG: Avvicinare il tag ➤ digitare il numero della partizione (2 cifre) ➤ premere Tasto Disinserito

	<ul style="list-style-type: none"> ❖ Disinserire di una singola partizione: Digitare il numero della Partizione (1-3) ➤ Premere il Tasto Disinserito ➤ inserire codice ❖ Da Inseritore di Prossimità: Premere  ➤ avvicinare il tag <p>NOTA: È possibile selezionare solo la partizione 1, 2 o 3 per disinserire solo quella specifica partizione. Le altre partizioni non possono essere disinserite separatamente dalla tastiera.</p>
	<ul style="list-style-type: none"> ❖ Premere 

3. Ripetere la procedura per disinserire ulteriori partizioni.

Disinserimento sotto Coercizione



Vedere *Attivazione allarme disinserimento sotto Coercizione, pagina 57.*

Disinserimento con Allarme in corso (Tacitazione Sirene)



A seconda della configurazione del sistema, gli allarmi in genere fanno suonare la sirena e hanno indicazioni visive sulla tastiera. Se si disinserisce il sistema durante l'attivazione di un allarme, questo taciterà anche le sirene.

ATTENZIONE: Prima di disattivare con un allarme, assicurarsi che sia un falso allarme o che non vi sia alcun pericolo a tacitare l'allarme.

Una volta determinata la causa dell'allarme (e se necessario tutte le misure per la sua risoluzione), a seconda della configurazione, il sistema potrebbe richiedere un "Reset tecnico" - l'intervento di un installatore / tecnico per reimpostare il sistema (vedere *Ripristinare il Sistema con l'ausilio del codice tecnico, pagina 54*).

IMPORTANTE: Se l'allarme è stato attivato da un rilevatore di fumo, oltre all'allarme acustico, sul tastierino viene visualizzato l'indicatore del fuoco che indica che il sistema antincendio deve essere nuovamente resettato prima di poter ritornare al normale funzionamento e prima di poter re-inserire il sistema (vedere *Disattivazione di un sensore di Fumo dopo un Allarme, pagina 55*).

ATTENZIONE: Durante o dopo qualsiasi tipo di allarme (manuale o automatico), prima di avvicinarsi o di entrare nuovamente nei locali, assicurarsi che non vi sia alcun pericolo. Potrebbe essere necessario contattare la polizia, o i vigili fuoco, per confermare se è sicuro rientrare nei locali.

➤ Per disinserire con Allarme in corso:

1. Se al di fuori dei locali si apre una porta definita di "ingresso/uscita" la tastiera emette un segnale acustico, indicando che il che il ritardo di ingresso è iniziato.
2. Osservare i seguenti indicatori di allarme:
 - La sirena suona
 - Nelle tastiere con display l'icona **Ins. Totale** lampeggia e la zona in allarme viene visualizzata (per allarmi multipli, viene visualizzata la prima zona)
 - Sulla tastiera Slim il led rosso lampeggia velocemente
 - Un annuncio vocale che dice: "Allarme nel sistema"
3. Inserire il proprio codice o avvicinare il Tag di prossimità.
4. Premere il tasto **disinserito**.
5. Per le tastiere con display, scorrere per visualizzare tutte le zone in allarme.
6. Se è richiesto l'intervento dell'installatore per ripristinare il sistema, vedere *Ripristinare il Sistema con l'ausilio del codice tecnico*, pagina 54.

Ripristino del sistema al funzionamento normale dopo l'attivazione di un allarme



Dopo un'attivazione di un allarme, il ritorno del sistema al funzionamento normale richiede una delle seguenti operazioni:

- Disinserimento del Sistema con il codice Grand Master o con codice utente. Vedere *Disinserimento con Allarme in corso (Tacitazione Sirene)*, pagina 53.
- Disinserimento del Sistema con il codice Grand Master o con codice utente, seguito dal reset Tecnico/installatore. Vedere *Ripristinare il Sistema con l'ausilio del codice tecnico*, pagina 54.
- Una procedura per disattivare e reimpostare i rilevatori di fumo dopo un allarme. Vedere *Disattivazione di un sensore di Fumo dopo un Allarme*, pagina 55.

Ripristinare il Sistema con l'ausilio del codice tecnico



I seguenti metodi di reimpostazione del sistema richiedono l'intervento dell'installatore / tecnico (l'utente di sistema deve contattare l'installatore / tecnico dopo ogni allarme):

- **Anti-Code Reset** (conosciuto come "**Reset Tecnico**")
- **Reset da Software di Configurazione**

Anti-Code Reset (Reset Tecnico)



Se abilitato dall'installatore, dopo un allarme il sistema non sarà pronto per essere inserito finché il tecnico / installatore non inserisce un codice che consente di reimpostare il sistema.

➤ Per effettuare il Reset Tecnico:

1. Assicurarsi che il sistema sia disinserito.
2. *Dalla Tastiera:* Inserire il codice tecnico ed entrare in programmazione. Quindi uscire dalla programmazione, la centrale sarà ora pronta per il normale funzionamento
3. *Da Software di Configurazione:* Collegarsi alla centrale con il Software (localmente o da remoto), questo permette alla centrale di resettarsi e di tornare al normale funzionamento.

Disattivazione di un sensore di Fumo dopo un Allarme



Dopo un allarme incendio, il Grand Master può disabilitare l'alimentazione ai rilevatori di fumo per un tempo (impostato dall'installatore) per un massimo di 90 secondi al fine di resettare il rivelatore e riabilitarlo al normale funzionamento.

➤ Per ripristinare un allarme Incendio:

1. Sulla tastiera inserire il proprio codice Grand Master e premere **OK**.
2. Su **Attività** premere **OK**.
3. Andare su **Avanzate** e premere **OK**.
4. Su **Break 12V Aux** premere **OK**; La tastiera emette un tono acustico ed ai rilevatori di fumo viene tolta l'alimentazione per il tempo impostato.
5. Potrebbe essere necessario ripetere questa procedura finché i rilevatori non rileveranno più alcun fumo.

Attivazione Allarmi Emergenza

Tutte le tastiere RISCO sono dotate di pulsanti specifici da utilizzare per attivare rapidamente allarmi emergenza:

- Allarme Rapina/Panico ("Polizia")
- Allarme Incendio
- Allarme Emergenza/Ausiliario
- Allarme Disinserimento sotto Coercizione

NOTA: I telecomandi PANDA possono essere utilizzati per generare allarmi rapina/panico. (chiedere al proprio installatore).

All'attivazione dell'allarme, la centrale operativa (vigilanza) può essere automaticamente avvisata, che a sua volta può contattare gli organi di intervento (vigili del fuoco, polizia, ecc.).

ATTENZIONE: Durante o dopo qualsiasi tipo di allarme (manuale o automatico), prima di avvicinarsi o di entrare nuovamente nei locali, assicurarsi che non vi sia alcun pericolo. Potrebbe essere necessario contattare la polizia, o i vigili fuoco, per confermare se è sicuro rientrare nei locali.

Attivazione Allarme Panico ("Polizia")



Tastiera:	Premere questo:
Tastiera Panda	
Tastiera Slim	Tasti 1 e 2

Attivazione Allarme Incendio



Tastiera:	Premere questo:
Tastiera Panda	Tasti 4 e 6
Tastiera Slim	Tasti 3 e 4

Attivazione Allarme Ausiliario ("Emergenza")



Tastiera:	Premere questo:
Tastiera Panda	Tasti 7 e 9
Tastiera Slim	Tasti 5 e 6

Attivazione allarme disinserimento sotto Coercizione



Attivato solo da tastiere, un allarme di disinserimento sotto coercizione può essere attivato da tutti gli utenti di sistema durante una situazione di emergenza. (in genere, quando un utente è costretto a disinserire il sistema contro la propria volontà). Il disinserimento sotto coercizione genera un allarme "silenzioso" disattivando il sistema (nessun allarme sonoro viene generato) inviando contemporaneamente un allarme alla centrale operativa, come la polizia o Vigilanza.

Invece di digitare un codice utente, l'utente inserisce il codice speciale di disinserimento sotto coercizione (vedere *Creare o Modificare un Codice Coercizione*, pagina 17).

[Per Utenti con TAG di prossimità]: Se un utente ha già attivato il sistema utilizzando un tag di prossimità, l'utente può attivare un allarme Coercizione utilizzando **solo il codice coercizione** (l'utente non deve utilizzare il tag).

IMPORTANTE: Lo stesso codice può essere utilizzato da tutti gli utenti del sistema e deve essere mantenuto riservato.

ATTENZIONE: Un allarme coercizione dovrebbe essere attivato solo quando necessario e non in maniera casuale o accidentale in quanto le centrali operative (vigilanze, polizia ecc.) trattano seriamente gli allarmi coercizione e possono prendere misure immediate.

Tastiera:	Fare questo:
Tastiera Panda	Inserire il codice coercizione > premere
Tastiera Slim	Premere > inserire il codice coercizione

Descrizione delle Uscite di Utilità

Il sistema supporta fino a 4 uscite di utilità programmabili (UO). Le uscite di utilità tipicamente attivano **dispositivi e apparecchi esterni** come l'illuminazione, l'aria condizionata, ecc. ecc. - in risposta ai criteri di attivazione definiti dall'installatore, quali eventi e altri trigger correlati a allarmi, zone, partizioni, eventi di sistema, e attraverso il programmatore orario. Chiedere al proprio installatore per maggiori informazioni.

Per pianificare il funzionamento automatico di una uscita di utilità, l'utente inserisce criteri specifici, come l'ora e la data di attivazione / disattivazione (vedere *Impostazioni automatiche di Inserimento / Disinserimento e delle uscite*, pagina 59). L'installatore può definire una descrizione per ogni uscita (di Default sono chiamate "USCITE").

NOTA: Le uscite di utilità possono essere attivate anche manualmente localmente da tastiere o in remoto tramite SMS (vedere *Operazioni Remote tramite SMS*, pagina 28).

Modi di Utilizzo delle Uscite di Utilità

Qualsiasi uscita di utilità può essere configurata dall'installatore nella seguente maniera:

- **Memorizzata (Bistabile):** L'uscita rimane attivata fino a quando non riceve il comando di disattivazione.
- **Impulsiva (Monostabile):** L'uscita rimane attivata per un tempo predefinito in fase di programmazione da parte dell'installatore.



Uscite di Utilità – Attivazione Manuale



NOTE:

- Tutte le Uscite devono essere configurate dall'installatore
- Le tastiere e telecomandi possono essere utilizzati per attivare le uscite solo se configurati dall'installatore

Periferica	Procedura Manuale attivazione Uscita:
	<ul style="list-style-type: none"> ❖ Premere il tasto Esci ➤ inserire il codice e premere OK ➤ andare su Attività e premere OK ➤ andare su Uscite di Utilità e premere OK ➤ andare sul numero di uscita e premere OK ➤ premere OK ancora per attivare (o disattivare) l'uscita selezionata. ❖ Attivazione/Disattivazione uscita da Tag: Avvicinare il Tag per attivare (o disattivare) l'uscita che l'installatore avrà abbinato a quel Tag. <p>NOTA: L'attivazione/disattivazione uscita da Tag è abilitata solo per i tag che sono stati configurati specificatamente per attivare un'uscita. Un</p>

	Tag che è stato configurato per inserire/disinserire il sistema non può attivare un'uscita.
	<ul style="list-style-type: none"> ❖ Modo Veloce: Premere Tasto Uscita (1, 2 o 3) per 2 secondi ❖ Modo alta Sicurezza: Premere Tasto Uscita (1, 2 o 3) per 2 secondi ➤ inserire il codice ❖ Attivazione/Disattivazione uscita da TAG: Avvicinare il TAG per attivare /Disattivare l'uscita che l'installatore avrà abbinato a quel TAG. <p>NOTA: Dalla tastiera Slim è possibile attivare da 1 a 3 Uscite.</p>
	<ul style="list-style-type: none"> ❖ Modo Veloce: Premere il Tasto * per almeno 2 secondi.

Impostazioni automatiche di Inserimento / Disinserimento e delle uscite



Il codice Grand Master può configurare le seguenti operazioni automatiche del sistema secondo gli orari e gli altri criteri definiti dal Grand Master:

- **Una Volta Inserimento/disinserimento:** (Per inserire nelle successive 24 ore)
- **Programmatore Settimanale:** Fino a 64 per inserire/disinserire il sistema o per attivare/disattivare fino a 4 uscite di utilità.
- **Giorni Vacanze:** fino a 99 per limitare le attivazioni uscite e gli inserimenti/disinserimenti del sistema.

NOTE: Quando si definiscono le UO automatiche o le operazioni di inserimento/disinserimento, potrebbe essere utile usare la tabella di pianificazione preimpostata. (vedere *Appendice A: Pianificazione programmatore Orario per Inserimento, Disinserimento e Uscite, pagina 74*).

Impostare Prg. Orario "Una-Volta" per l'inserimento automatico



Per definire l'inserimento/disinserimento del Sistema "una-Volta":

1. Sulla tastiera digitare il codice Grand Master e premere **OK**.
2. Andare su **Imposta Timer** e premere **OK**.
3. Andare su **Programmi** e premere **OK**.
4. Andare su **Prossimo Ins/Dis** e premere **OK**.

5. Andare su **Prossimo Ins** e premere **OK**.
6. Selezionare le partizioni da inserire. Poiché le partizioni sono raggruppate in blocchi di 10, scorrere fino al blocco corrispondente e quindi selezionare le partizioni digitando i rispettivi numeri di partizione.
7. Premere **OK**, e quindi immettere l'ora di attivazione (entro le prossime 24 ore); La tastiera emette un segnale di conferma.
8. Andare su **Prossimo Dis.** e premere **OK**.
9. Selezionare le partizioni da disinserire. Poiché le partizioni sono raggruppate in blocchi di 10, scorrere fino al blocco corrispondente e quindi selezionare le partizioni digitando i rispettivi numeri di partizione.
10. Premere **OK**.
11. Immettere l'ora di disinserimento. La tastiera emette un segnale di conferma.

Impostare Prg. Orario "Settimanale" per Ins./Dis. e Uscite



È possibile definire fino a 64 programmi settimanali di ripetizione per l'**attivazione / disattivazione automatica delle Uscite** e per l'**inserimento / disinserimento automatico del sistema**. Ogni programma può avere fino a 2 intervalli al giorno di 'Ins./Inizio' e di 'Dis./Fine'. È inoltre possibile impostare una "limitazione utente" per impedire agli utenti specificati di disinserire il sistema all'interno di fasce orarie specifiche.

➤ Per Impostare il Programma Settimanale:

1. Sulla tastiera digitare il codice Grand Master e premere **OK**.
2. Andare su **Imposta Timer** e premere **OK**.
3. Andare su **Programmi** e premere **OK**.
4. Andare su **Settimanale** e premere **OK**.
5. Andare su programma da definire (**1–64**) e premere **OK**.
6. Scorrere e selezionare una delle seguenti opzioni per il programma selezionato, premere **OK**, quindi procedere all'esecuzione delle rispettive procedure di configurazione riportate nelle tabelle sottostanti.
 - 1) **INSERIMENTO/DISINSERIMENTO**
 - 2) **ATTIVA USCITE**
 - 3) **ACCESSO UTENTI**

NOTA: Una volta terminata la configurazione di un'opzione, è possibile selezionare e configurare le altre opzioni sopra.

Configurazione Opzione Inserimento/Disinserimento

Attivare/Disattivare il programma per Inserimento/Disinserimento

1. Andare su **1) ON/OFF**, e premere **OK**.
2. Cambiare in ON o in OFF per attivare o disattivare il programma e premere **OK**.

Definire le Partizioni per l'inserimento/Disinserimento Automatico

1. Andare su **2) PARTIZIONI**, e premere **OK**.
2. Selezionare le partizioni da disinserire/disinserire. Poiché le partizioni sono raggruppate in blocchi di 10, scorrere fino al blocco corrispondente e quindi selezionare le partizioni digitando i rispettivi numeri di partizione.
3. Premere **OK**.

Selezionare la Modalità di Inserimento del Programmatore Orario

1. Andare su **3) TIPO DI INS** e premere **OK**.
2. Selezionare la modalità di inserimento: **INS TOTALE**, **INS PARZIALE**, o **GRUPPI INS** e premere **OK**.
3. **[Per la modalità gruppi]:** Selezionare la lettera del gruppo che si vuole inserire automaticamente (Ogni gruppo selezionato viene visualizzato come S). Per annullare una selezione, premi nuovamente la rispettiva lettera di gruppo. Al termine **OK**.
4. **[Per tutte e 3 le modalità]:** Selezionare il giorno / ora (obbligatorio) e definire un'etichetta per il programma (opzionale) - vedere le seguenti procedure:

Impostazione data e ora del progr. orario per Inserimento/Disinserimento

1. Andare su **4) GIORNO E ORA** e premere **OK**.
2. Andare sul giorno a cui impostare l'ora dell'inserimento/disinserimento o andare su **8) TUTTI** per assegnare l'orario a tutti i giorni della settimana, quindi premere **OK**.
NOTA: Se non si desidera programmare orari per determinati giorni, assicurarsi che le fasce INS/DIS siano impostate sui valori predefiniti (00:00).
3. Inserire l'ora della 1 fascia di Inserimento e premere **OK**.
4. Inserire l'ora della 1 fascia di Disinserimento e premere **OK**.
5. Ripetere i precedenti 2 passi per la seconda fascia di Ins/Dis se utilizzata.
6. Se necessario impostare l'ora di INS/DIS per gli altri giorni della settimana.

Impostare una Etichetta per il Programmatore Orario Inserimento/Disinserimento

1. Andare su **5) ETICHETTA** e premere **OK**.
2. Inserire l'etichetta (*Creazione o Modifica di una Etichetta, pagina 19*), e premere **OK**.

Configurazione Opzione Inserimento/Disinserimento

Attivare/Disattivare il timer INATTIVITA' PT per il programmatore Orario

Se le zone facenti parte di partizioni con programmatore Orario abilitato e con il Timer di Inattività impostato su ON non rilevano alcun movimento per il tempo di inattività impostato dall'installatore in fase di programmazione del sistema, le partizioni saranno automaticamente inserite.

1. Andare su **6) INATTIVITA' PT** e premere **OK**.
2. Cambiare in ON o in OFF per attivare o disattivare il timer INATTIVITA PT e premere **OK**.

Configurazione Opzioni Uscite di Utilità

Attivazione/Disattivazione Uscite di Utilità utilizzando il Programmatore Orario

1. Andare su **1) ON/OFF** e premere **OK**.
2. Cambiare in ON o in OFF per attivare o disattivare l'uscita e premere **OK**.

Definizione dell'uscita/e di utilità

1. Andare su **2) USCITE** e premere **OK**.
2. Muoversi all'interno delle uscite (fino a 4 possono esserne selezionate) e per quelle selezionate cambiare lo stato da N a S.
3. Premere **OK**.

Impostazione data e ora del programmatore orario per le uscite

1. Andare su **4) GIORNO E ORA** e premere **OK**.
2. Andare sul giorno a cui impostare l'ora dell'attivazione/disattivazione o andare su **8) TUTTI** per assegnare l'orario a tutti i giorni della settimana, quindi premere **OK**.
NOTA: Se non si desidera programmare orari per determinati giorni, assicurarsi che le fasce orarie siano impostate sui valori predefiniti (00:00).
3. Inserire l'ora della 1 fascia di Attivazione Uscita e premere **OK**.
4. Inserire l'ora della 1 fascia di Disattivazione Uscita e premere **OK**.
5. Ripetere i precedenti 2 passi per la seconda fascia di ATT./DIS. se utilizzata.
6. Se necessario impostare l'ora di ATT./DIS per gli altri giorni della settimana

Impostazione Vacanze del Programmatore Orario per Uscite

Vedere *Descrizione Programmi Vacanze*, pagina 64.

1. Andare su **4) VACANZE** e premere **OK**.
2. Cambiare in S (per abilitare le Vacanze) o N (per disabilitare le Vacanze) e premere **OK**.
3. Ora impostare i vari giorni di vacanza (vedere *Impostazione Date e Ora Giorni Vacanza e sua Attivazione*, pagina 64).

Configurazione Opzioni Uscite di Utilità

Impostare una Etichetta per il Programmatore Orario Uscite

1. Andare su **5) ETICHETTA** e premere **OK**.
2. Inserire l'etichetta (*Creazione o Modifica di una Etichetta, pagina 19*), e premere **OK**.

Configurazione Limitazione Utenti

È possibile applicare un meccanismo di "limitazione utente" per impedire agli utenti selezionati di disinserire il sistema durante uno o due fasce temporali al giorno.

Impostare/Rimuovere la "Limitazione Utente"

1. Andare su **3) ACCESSO UTENTI** e premere **OK**.
2. Andare su **1) ON/OFF** e premere **OK**.
3. Cambiare in **ON** o in **OFF** per attivare o disattivare la limitazione utente e premere **OK**. Continuare con i passi successive solo se è stato messo su **ON** la limitazione Utente.
4. Andare su **2) NUMERO UTENTE** e premere **OK**.
5. Muoversi attraverso gli utenti partendo dal Grand Master (o inserire il numero utente) e per ognuno di essi cambiare in **S** (per abilitare la limitazione) o **N** (per disabilitare la limitazione).
6. Quando finito premere **OK**.
7. Premere il tasto **Uscita** (), poi andare su **3) GIORNO/ORA**, e premere **OK**.
8. Andare sul giorno a cui impostare l'ora della limitazione o andare su **8) TUTTI** per assegnare l'orario a tutti i giorni della settimana, quindi premere **OK**.
NOTA: Se non si desidera programmare orari per determinati giorni, assicurarsi che le fasce orarie siano impostate sui valori predefiniti (00:00).
9. Inserire l'ora della 1 fascia di Attivazione Limitazione e premere **OK**.
10. Inserire l'ora della 1 fascia di Disattivazione Limitazione e premere **OK**.
11. Ripetere i precedenti 2 passi per la seconda fascia di Limitazione se utilizzata.
12. Se necessario impostare l'ora di **ATT./DIS** per gli altri giorni della settimana
13. Andare su **4) Etichetta** e premere **OK**.
14. Inserire l'etichetta *Creazione o Modifica di una Etichetta, pagina 19*), e premere **OK**.

Descrizione Programmi Vacanze



È possibile definire fino a 99 diversi “orari” di vacanza. Sebbene sia definito "settimanale", un programma di vacanza è semplicemente una pianificazione aggiuntiva per l'**attivazione / disattivazione automatica dell'UO** o l'**inserimento / disinserimento automatico del sistema** - per i quali è necessario specificare criteri specifici come data, ora e partizioni.

L'inizio delle vacanze inserirà il sistema e verrà disinserito solo al termine del programma vacanze. Un programma esistente definito per l'inserimento/disinserimento della stessa partizione non sovrascriverà il programma vacanze e, pertanto, non verrà attivato prima della fine del programma vacanze.

Impostazione Date e Ora Giorni Vacanza e sua Attivazione



Questa procedura è per la gestione vacanze sia per le uscite che per gli inserimenti/disinserimenti.

➤ Per impostare data e ora e attivare la Programmazione oraria Vacanze:

1. **[Solo per Programmatore Vacanze Uscite]:** Prima effettuare la seguente procedura: *Impostazione Vacanze del Programmatore Orario per Uscite, Pagina 62.*
2. **[Programmatore Vacanze Uscite e Inser/Disins]:** Sulla tastiera digitare il codice Grand Master e premere **OK**.
3. Andare su **Imposta Timer** e premere **OK**
4. Andare su **Vacanze** e premere **OK**.
5. Andare su **Giorni** e premere **OK**; viene visualizzato il primo giorno (01).
6. Premere il tasto **OK** per editare questa vacanza (01) o andare su un'altra Vacanza (da 01 a 99) e premere **OK**.
7. Inserire l'inizio.
8. Andare sul campo data e inserirla (in formato **gg/mm**), e quindi modificarne lo stato di attivazione (**S** o **N**) – **S** Programmatore orario vacanze attivato, **N** disattivato.

[Solo per Programmatore Vacanze Ins/Dis]: Se si definiscono le partizioni, eseguire ora la seguente procedura: *Definizione Partizioni per Programmatore Orario Ins/Dis, pagina 65.*

Definizione Partizioni per Programmatore Orario Ins/Dis



È possibile definire fino a 32 partizioni per il programmatore orario vacanze.

➤ Per definire le partizioni per il programmatore orario vacanze Ins/Dis:

1. Direttamente dopo aver eseguito la procedura precedente, premere il tasto **Esci**, quindi scorrere fino a **Partizioni** e premere **OK**.
2. Le 32 partizioni sono raggruppate in blocchi di 10. Scorrere fino al blocco corrispondente e selezionare le partizioni digitando il numero di partizione. Per eliminare una partizione selezionata in precedenza, immettere nuovamente il numero della partizione.
3. Al termine Premere **OK**.

Utilizzo delle Macro

Gli utenti di sistema possono attivare le macro, che sono comandi personalizzati per il l'utilizzo del sistema. Fino a 4 macro (A, B, C, D) possono essere registrate ed attivate localmente utilizzando la tastiera Panda.

Registrazione Macro



➤ Per registrare una Macro:

1. Sulla tastiera digitare il codice Grand Master e premere **OK**.
2. Andare su **Tasti Macro** e premere **OK**.
3. Andare sulla macro da editare (non già impostata) **A, B, C, o D** e premere **OK**.
4. Premere il tasto della Macro selezionata (A, B, C, o D) per 5 secondi per iniziare a registrare la sequenza.
5. Immettere una sequenza di caratteri in base alla seguente tabella:

Carattere	cosa rappresenta
0--9	Tasti Numerici da 0 a 9
A, B, C, D	Tasti Macro A, B, C, e D
*	Tasto Esci
#	Tasto OK
a, b, c, d	Gruppi A, B, C, e D
i	Tasto Inserimento Totale
p	Tasto Inserimento Parziale

6. Dopo aver terminato l'inserimento della serie di caratteri, scorrere in modo che il cursore si posizioni dopo l'ultimo carattere; quindi, premere l'opzione di macro selezionata al passaggio 3; La macro viene salvata.

Attivazione Macro



- **Per attivare una Macro precedentemente Programmata:**
 - Sulla tastiera, premere il tasto macro-corrispondente (**A–D**) per 2 secondi per attivare la rispettiva macro.

Esecuzione di Attività di Manutenzione

Impostazione della data e dell'ora Manualmente



Per i sistemi connessi al Cloud RISCO, l'ora e la data vengono aggiornati automaticamente, tuttavia, indipendentemente dal fatto che il sistema sia connesso alla rete, se necessario l'ora e la data possono essere impostati manualmente.

➤ Per impostare Ora e Data Manualmente:

1. Sulla tastiera digitare il codice Grand Master e premere **OK**.
2. Andare su **Imposta Timer** e premere **OK**.
3. Andare su **Ins. Data e Ora** e premere **OK**.
4. Utilizzando i tasti di scorrimento per spostare il cursore, immettere l'ora e la data nel formato mostrato sul display della tastiera. Al termine, premere **OK**.

Sostituzione delle batterie di un rivelatore o altro accessorio nella modalità “Modo Service”



L'attivazione del “Modo Service” escluderà tutti gli allarmi di manomissione dai rivelatori e dagli accessori radio per un periodo di tempo definito dall'installatore, che consente di sostituire le batterie degli stessi senza che si attivi l'allarme tamper.

➤ Per attivare/disattivare il “Modo Service”:

1. Sulla tastiera digitare il codice Grand Master e premere **OK**.
2. Andare su **Attività** e premere **OK**.
3. Andare su **Funzioni Avanzate** e premere **OK**.
4. Andare su **Modo Service** e premere **OK**; un tono acustico e la scritta MODO SERVICE ATTIVATO confermano che la modalità è attiva.
5. Procedere alla sostituzione delle batterie dei rivelatori/accessori.
6. Quando finito premere **OK** sulla tastiera per disattivare il Modo Service.

NOTA: Se la tastiera torna alla normale operatività (time out) dopo 90 secondi, per disattivare il Modo Service prima premere il tasto **Esci**, e poi ripetere la procedura sopra riportata nei **passi da 1 a 4**; un tono acustico e la scritta MODO SERVICE DISATTIVATO confermano che la modalità è stata disattivata.

NOTA: Dopo il tempo impostato per il Modo Service, il sistema esce automaticamente e tutti i rivelatori / accessori aperti attiveranno l'allarme tamper (manomissione).

Manutenzione della Scheda SIM

Controllare il Credito Residuo della SIM



La possibilità di ricevere informazioni sul livello di credito disponibile della carta SIM prepagata tramite SMS, deve essere configurata dall'installatore.

➤ Per controllare il credito residuo:

1. Sulla tastiera digitare il codice Grand Master e premere **OK**.
2. Andare su **Attività** e premere **OK**.
3. Andare su **SIM Prepagata** e premere **OK**.
4. Andare su **Messaggio Credito** e premere **OK**; sul display appare INVIO MESSAGGIO ATTENDERE e dopo alcuni secondi se tutto corretto verrà ricevuto il valore del credito residuo.

NOTA: Alcuni gestori hanno dismesso questo servizio.

Reset Timer scheda SIM



Al fine di non fare scadere la SIM Prepagata (es. perché per un anno non ha effettuato almeno una ricarica) a livello di centrale è possibile impostare un timer che ricorda che la SIM sta scadendo. Arrivati alla scadenza questo timer va manualmente azzerato e da quel momento riparte il conteggio.

➤ Per resettare la scadenza SIM:

1. Sulla tastiera digitare il codice Grand Master e premere **OK**.
2. Andare su **Attività** e premere **OK**.
3. Andare su **SIM Prepagata** e premere **OK**.
4. Andare su **Reset Scadenza SIM** e premere **OK**.
5. Premere ancora **OK**; Sul display appare RESET TIMER SCADENZA SIM.

Abilitare / Disabilitare il suono della Tastiera



Sulla tastiera è possibile attivare o disattivare i seguenti suoni:

- **Chime Tastiera** [Per il suono della tastiera su cui si opera]: Attivare o disattivare il suono per tutte le funzioni che hanno il Chime.

- **Chime Partizione** [per tutte le tastiere di quella specifica partizione]: Attivare o disattivare il suono per tutte le funzioni che hanno il Chime.
- **Cicalino** [Per il cicalino interno della tastiera su cui si opera]: Attivare o disattivare il cicalino – usato per scandire i tempi di Entrata/Uscita, per gli allarmi intrusione e per gli allarmi incendio.

Attivare/Disattivare il Chime per la tastiera su cui si opera



➤ Per abilitare/Disabilitare il Chime sulla tastiera da cui si opera:

1. Sulla tastiera digitare il codice Grand Master e premere **OK**.
2. Andare su **Attività** e premere **OK**.
3. Andare su **Toni Tastiera** e premere **OK**.
4. Andare su **Chime** e premere **OK**.
5. Andare su **Chime locale** modificare l'opzione su attivo/non attivo e premere **OK**.

Attivare / Disattivare il Chime per tutte le tastiere



➤ Per abilitare/Disabilitare il Chime su tutte le tastiere:

6. Sulla tastiera digitare il codice Grand Master e premere **OK**.
7. Andare su **Attività** e premere **OK**.
8. Andare su **Toni Tastiera** e premere **OK**.
9. Andare su **Chime** e premere **OK**.
10. Andare su **Chime Globale** modificare l'opzione su attivo/non attivo e premere **OK**.

Abilitare / Disabilitare il Cicalino sulla Tastiera da cui si opera



➤ Per Abilitare/Disabilitare il cicalino della tastiera su cui si Opera:

1. Sulla tastiera digitare il codice Grand Master e premere **OK**.
2. Andare su **Attività** e premere **OK**.
3. Andare su **Toni Tastiera** e premere **OK**.
4. Andare su **Cicalino On/Off**, e premere **OK**.
5. Modificare l'opzione su attivo/non attivo e premere **OK**.

Interruzione di una notifica FM seguimi



È possibile terminare la trasmissione di notifiche FM seguimi ai vari destinatari - ad esempio per un falso allarme e per cui si desidera che i destinatari non ricevano notifica.

➤ Per interrompere l'invio di un FM:

1. Sulla tastiera digitare il codice Grand Master e premere **OK**.
2. Andare su **Numeri Telefonici** e premere **OK**.
3. Andare su **Terminare FM** e premere **OK**; l'invio delle notifiche viene interrotto.

Cancelarle le Notifiche verso la Vigilanza quando l'installatore entra in Programmazione Tecnica

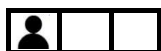

Se il sistema è configurato per notificare alla centrale operativa (vigilanza) quando un installatore entra in programmazione tecnica (in qualsiasi momento dopo l'impostazione iniziale del sistema e la sua programmazione), l'utente Grand Master può decidere di annullare l'invio di questo messaggio alla centrale operativa consentendo all'installatore di programmare il sistema. L'installatore avrà quindi 5 minuti per accedere al menu di programmazione.

➤ Per abilitare la programmazione installatore senza notifica alla vigilanza:

1. Sulla tastiera digitare il codice Grand Master e premere **OK**.
2. Andare su **Attività** e premere **OK**.
3. Andare su **Funzioni Avanzate** e premere **OK**.
4. Andare su **NoRep.MS Progr.** e premere **OK**; l'installatore a 5 minuti per accedere alla programmazione.

Test del Sistema



Si consiglia di eseguire i seguenti test alla fine dell'installazione, e se necessario ripeterli periodicamente. Chiedere al proprio installatore se i test sono già stati effettuati durante l'installazione del sistema.

Effettuare il Test Sensori



Un test sensori controlla la capacità di rilevamento di tutti i rilevatori (PIR, contatti magnetici, ecc.) per garantirne un corretto funzionamento. I risultati dei test sono visualizzati sulla tastiera. Un test sensori può essere una procedura relativamente rapida, a seconda dell'ambito dell'installazione. Vengono impostati fino a 60 minuti per effettuarlo. È possibile eseguire i seguenti test sensori:

- **Test Sensori Completo:** Questo test mostra le zone attivate (le zone che hanno rilevato) e i tipi di rilevamento.
- **Test Sensori Rapido:** Questo test mostra le zone non attivate o aperte (non pronte) (le zone in cui non sono state rilevate rilevazioni).

NOTE:

- Per effettuare entrambe i test il sistema deve essere disinserito.
- I test non possono essere effettuati utilizzando la tastiera Slim.

➤ Per effettuare il test (Completo o Rapido):

1. Assicurarsi che il sistema sia disinserito
2. Sulla tastiera inserire il codice Grand Master e premere **OK**.
3. Andare su **Manutenzione** e premere **OK**.
4. Andare su **Test Zone**. e premere **OK**
5. Andare sul test da effettuare **Zn attivate o Zn non attivate** (Completo o Rapido) e premere **OK**; Il display visualizza **ESEGUIRE IL TEST**.
6. Durante il periodo di tempo assegnato di 60 minuti, camminare attraverso tutte le zone effettuare il test.

NOTE: Durante gli ultimi cinque minuti della sessione, la tastiera utilizzata per avviare il test indicherà che il periodo di tempo è in procinto di terminare.

7. Quando finito, premere qualsiasi tasto sulla tastiera per terminare la prova. I risultati vengono visualizzati sulla tastiera.

Test della Comunicazione MS



Questa prova la comunicazione tra il sistema e la vigilanza. Vedere *Passo 8: Effettuare un Test alla Vigilanza (MS)*, pagina 25.

Test della Comunicazione FM Seguimi



Questo test consente di ricevere notifiche inviate agli FM seguimi impostati. Si raccomanda di verificare ogni destinazione FM.

➤ Per Testare un FM Seguimi:

1. Sulla tastiera inserire il codice Grand Master e premere **OK**.
2. Andare su **Numeri Telefonici** e premere **OK**.
3. Andare su **Test Num. Tel.** e premere **OK**
4. Selezionare il FM Seguimi (numero Telefonico) da testare e premere **OK**, Il display visualizza Test N. Tel Attivato e viene attivata la sequenza di Test.

Esecuzione del Test Tastiera



Questo testa il display della tastiera (icone e testo).

NOTA: Questo test non ha valenza per la tastiera SLIM.

➤ Per eseguire il Test della Tastiera:

1. Sulla tastiera inserire il codice Grand Master e premere **OK**.
2. Andare su **Manutenzione** e premere **OK**.
3. Andare sulla tastiera da testare e premere **OK** tutti gli indicatori sulla tastiera (Icane e Display) verranno accesi per alcuni secondi.

Esecuzione del Test Sirena



Questo prova il meccanismo di suono della sirena.

➤ Per effettuare il test della sirena:

1. Sulla tastiera inserire il codice Grand Master e premere **OK**.
2. Andare su **Manutenzione** e premere **OK**.
3. Andare su **Test Sirena** e premere **OK**
4. Premere **OK**, la sirena suona.
5. Premere Esci per interrompere il test.

Esecuzione del Test Lampeggiante



Questo prova il Lampeggiante della sirena.

- **Per effettuare il test del lampeggiante:**
 1. Sulla tastiera inserire il codice Grand Master e premere **OK**.
 2. Andare su **Manutenzione** e premere **OK**.
 3. Andare su **Test Lampeggiante** e premere **OK**.
 4. Premere **OK**, il lampeggiante si attiva.
 5. Premere **Esci** per interrompere il test.

Appendice A: Pianificazione programmatore Orario per Inserimento, Disinserimento e Uscite

È possibile utilizzare questo foglio (facoltativo) per elencare i dettagli settimanale e le vacanze del programmatore orario per l'attivazione di uscite o per l'inserimento / disinserimento della centrale.

Nome Prg. Orario / Numero: _____				
Ripetizione del Prg. Orario Settimanale: <input type="checkbox"/> Prg. Orario Vacanze: <input type="checkbox"/>				
Tipo Prg.Orario	Dettagli			
Inserimento / Disinserimento <input type="checkbox"/>	Partizione(i) _____			
	Modo Inserimento:	Gruppo:		
	<input type="checkbox"/> Totale	<input type="checkbox"/> A	<input type="checkbox"/> B	<input type="checkbox"/> C
	<input type="checkbox"/> Parziale			<input type="checkbox"/> D
	<input type="checkbox"/> Gruppo			
Uscità di Utilità <input type="checkbox"/>	Uscita numero(i): _____			
	Nota: Possono essere definiti fino a 99 diversi programmi per le vacanze.			
Limitazione Utente <input type="checkbox"/>	Numero Utente	Nome	Numero Utente	Nome
	Nota: Il valore predefinito è senza limitazione dell'utente.			
Giorno	Ora Inizio 1 HH:MM	Ora Fine 1 HH:MM	Ora Inizio 2 HH:MM	Ora Fine 2 HH:MM
Domenica				
Lunedì				
Martedì				
Mercoledì				
Giovedì				
Venerdì				
Sabato				

Appendice B: Mappa Menu Utente

I seguenti menu utente e le rispettive opzioni verranno visualizzate in base alla programmazione del sistema, nonché al livello di autorità dell'utente.

Menu Utente	Opzioni menu e rispettive impostazioni
Attività	<ul style="list-style-type: none"> ○ Esclusioni > Zone > Escl. Temporanea, Elimina Escl., Richiama Escl., Escl. Costante ○ Uscite > Uscita 001 ○ Toni Tastiera > Chime, Cicalino ON/OFF ○ SW di Config > Connetti al CS ○ SIM Prepagata > Msg Credito, Reset Scad. SIM ○ WiFi > Ricerca Wi-Fi, Tasto WPS Wi-Fi ○ Funz. Avanzate > Break 12 V AUX, No Rep MS Prog, Modo Service, Test MS
Num. Telefonici	<ul style="list-style-type: none"> ○ Prog/Modifica > Seguimi (FM) > Modo Comunic., Partizioni, Eventi, Ripristini, Controllo Remoto, Etichetta ○ Test FM ○ Stop FM
Visualizza	<ul style="list-style-type: none"> ○ Guasti > (vedi Guasti) ○ Memoria Allarmi ○ Stato Partizioni ○ Stato Zone ○ Informazioni > Assistenza, Versione Sistema, Numero di Serie, ID Centrale, ○ Visualizza IP ○ Stato Cloud ○ Stato WI-FI
Codici Utn / Tag	<ul style="list-style-type: none"> ○ Prog/Modifica > Grand Master > Cambio Codice, (Ri)Scrivi Tag, Cancella Tag, Modif. Etichetta ○ Cancella da Tag
Imposta Timers	<ul style="list-style-type: none"> ○ Ins. Data e Ora ○ Programmi > Settimanale, Prossimo in/Dis ○ Vacanze > Partizioni, Giorni
Memoria Eventi	<ul style="list-style-type: none"> ○ Evento Numero/ utente
Manutenzione	<ul style="list-style-type: none"> ○ Test Zone > Zone Attivate, Test sensori veloce ○ Test Tastiera ○ Test Sirena ○ Test Lampeggiante
Tasti Macro	<ul style="list-style-type: none"> ○ Macro > A, B, C, D

Appendice C: Indicatori di Stato Sistema

Sono disponibili diversi indicatori sonori (suoni) e indicatori visivi, a seconda della configurazione del sistema.

Indicatori Sonori

Sono disponibili indicazioni acustiche per lo stato del sistema, le operazioni e gli eventi:

- **Beep e suoni**

Gli indicatori acustici vengono attivati a fronte di comandi inviati alla centrale e possono essere riprodotti sulle tastiere, sui telecomandi e sulle sirene esterne.

"Beep" e "Suoni" Indicatori Sonori

La tabella seguente mostra le indicazioni acustiche "beep" e "suoni" che si sentono da tastiere e da telecomandi:

Telecomando a 8 Tasti		
Operazione / evento	Risposta dal telecomando	Risposta dalla sirena
Conferma	1 beep	Nessun suono
Errore	3 beep	Nessun suono
Allarme	5 beep	Nessun suono
Inserim. / disinserim.	1 beep	Inserito = 1 suono Disinserito = 2 suoni (o 4 se disinserito dopo un allarme)

Telecomando a 4 Tasti		
Operazione / evento	Risposta dal telecomando	Risposta dalla sirena
Inserim. / disinserim.	Nessun beep	Inserito = 1 suono Disinserito = 2 suoni (o 4 se disinserito dopo un allarme)

Tastiera Slim		
Operazione / evento	Risposta dal telecomando	Risposta dalla sirena
Conferma	1 beep lungo	Nessun suono
Codice Errato	3 beep corti	Nessun suono
Beep per entrata/uscita	beep lenti durante il tempo di uscita, ⁽²⁾ rapidi durante la fine del tempo di uscita.	Nessun suono

Tastiera Slim		
Ad ogni pressione di un tasto	1 beep corto	Nessun suono
Inserim. / disinserim	1 beep lungo	Inserito = 1 suono Disinserito = 2 suoni (o 4 se disinserito dopo un allarme)

Tastiera Panda		
Operazione / evento	Risposta dalla tastiera	Risposta dalla sirena
Allarme Intrusione	Beep veloci	Suono impostato sulla sirena
Allarme Incendio	Beep veloci	Sequenza di 2 toni di sirena seguiti da brevi intervalli
Disinserimento sotto coercizione	Nessun suono ⁽¹⁾	Nessun suono ⁽¹⁾
Allarme Emergenza	Beep singolo	Nessun suono
Inserimento / Disinserimento	Beep "conferma" lunga (può essere impostato per essere senza suono).	Inserito = 1 suono Disinserito = 2 suoni (o 4 se disinserito dopo un allarme)
Operazione confermata	beep di "conferma" lungo	Nessun suono
Comando rifiutato/ Operazione rifiutata	3 beep rapidi ^(2,3)	Nessun suono
Suono Chime	Beep lunghi ⁽⁴⁾	Nulla
Conteggio Tempo di Entrata	beep lenti durante il tempo di uscita, ⁽²⁾ rapidi durante la fine del tempo di uscita.	No, suono (A meno che non sia configurato dall'installatore)
Conteggio Tempo di Uscita	beep lenti durante il tempo di uscita, ⁽²⁾ rapidi durante la fine del tempo di uscita.	No, suono (A meno che non sia configurato dall'installatore)
Note:		
1. Come definito dall'installatore, durante l'installazione del sistema.		
2. I segnali acustici della tastiera possono essere abilitati / disattivati dall'utente (vedere <i>Abilitare / Disabilitare il suono della Tastiera, pagina 68</i>).		
3. Premere il tasto OK sulla tastiera per 2 secondi per tacitare i segnali acustici dei guasti.		
4. Come definito dall'installatore, per qualsiasi zona intrusione violata quando il sistema è disinserito. Può essere disabilitato quando non è richiesto.		

Indicatori Visivi

Sono disponibili indicazioni visive per lo stato del sistema, le operazioni e gli eventi:

- **Testo e Messaggi** sul display delle tastiere
- **Indicatori ad icone** sul display delle tastiere
- **Indicatori LED** sulle tastiere e sul telecomando

Per le procedure su come visualizzare lo stato del sistema, vedere *Ottenere informazioni sul Sistema, pagina 30.*

Indicatori Tastiera

NOTA: Per le opzioni disponibili per le tastiere con display, vedere *Opzioni Tastiere con Display, pagina 29.*

Indicatori Tastiera Slim			
Indicatori LED	Colore LED	Stato	Spiegazione
 <p>Blu Rosso Verde</p>	Blu	Lampeggiante	La tastiera sta comunicando con la centrale
	Rosso	Acceso	Il sistema è inserito in modo Totale o Parziale
		Lampeggio lento	Durante il tempo di uscita
		Lampeggio Veloce	Durante l'allarme
	Verde	Lampeggiante	Indicazione di guasti nel sistema mentre il sistema è disinserito
	Verde/Rosso	Alternativamente	In attesa che venga inserito il codice

Indicatori su Tastiera Panda		
 GUASTO Acceso: Sistema in guasto Spento: Sistema in stato normale di funzionamento	 PRONTO Acceso: Pronto all'inserimento Spento: Non Pronto all'inserimento Lampeggio Lento: Pronto all'inserimento con zone Entrata/Uscita aperte	 INSERIMENTO Acceso: Sistema inserito – Totale o Parziale Spento: Sistema disinserito Lampeggio lento: Il Sistema è in modalità tempo di uscita Lampeggio rapido: Allarme
 INS. PARZIALE / ESCLUSIONE Acceso: Il Sistema è inserito in parziale o ci sono delle zone escluse Spento: Nessuna zona esclusa	 TAMPER Acceso: Manomissione (Tamper) nel sistema Spento: Nessuna manomissione (Tamper) nel sistema	 CONNETTIVITA' CLOUD Acceso: Sistema collegato al Cloud Spento: Connettività Cloud non configurata Lampeggio lento: Guasto Connettività Cloud

Indicatori LED del telecomando Panda a 4 tasti		
Operazione	LED quando si invia il comando	LED quando si riceve lo stato
Inserimento Totale	Verde*	Rosso
Inserimento Parziale	Verde*	Arancione
Disinserimento	Verde*	Verde
Allarme	Verde*	LED lampeggiante
Attivazione Uscita	Verde*	

* Se il LED cambia colore in arancione, indica che la batteria del telecomando è bassa.



Dichiarazione di Conformità RED

La sottoscritta RISCO Group dichiara sotto la propria responsabilità che questo prodotto è conforme ai requisiti essenziali e alle altre rilevanti disposizioni della Direttiva Europea 2014/53/EU.

Per le Dichiarazioni di Conformità CE, visitate il nostro sito web www.riscogroup.com

Garanzia Limitata del Prodotto

RISCO Ltd., its subsidiaries and affiliates (“RISCO”) guarantee RISCO’s hardware products to be free from defects in materials and workmanship when used and stored under normal conditions and in accordance with the instructions for use supplied by RISCO, for a period of (i) 24 months from the date of connection to the RISCO Cloud (for cloud connected products) or (ii) 24 months from production (for other products which are non-cloud connected), as the case may be (each, the “Product Warranty Period” respectively).

Contact with customers only. This Product Warranty is solely for the benefit of the customer who purchased the product directly from RISCO, or from any authorized distributor of RISCO. Nothing in this Warranty obligates RISCO to accept product returns directly from end users that purchased the products for their own use from RISCO’s customer or from any installer of RISCO, or otherwise provide warranty or other services to any such end user. RISCO customer shall handle all interactions with its end users in connection with the Warranty, inter alia regarding the Warranty. RISCO’s customer shall make no warranties, representations, guarantees or statements to its customers or other third parties that suggest that RISCO has any warranty or service obligation to, or any contractual privity with, any recipient of a product.

Return Material Authorization. In the event that a material defect in a product shall be discovered and reported during the Product Warranty Period, RISCO shall, at its option, and at customer's expense, either: (i) accept return of the defective Product and repair or have repaired the defective Product, or (ii) accept return of the defective Product and provide a replacement product to the customer. The customer must obtain a Return Material Authorization (“RMA”) number from RISCO prior to returning any Product to RISCO. The returned product must be accompanied with a detailed description of the defect discovered (“Defect Description”) and must otherwise follow RISCO’s then-current RMA procedure in connection with any such return. If RISCO determines in its reasonable discretion that any Product returned by customer conforms to the applicable warranty (“Non-Defective Products”), RISCO will notify the customer of such determination and will return the applicable Product to customer at customer’s expense. In addition, RISCO may propose and assess customer a charge for testing and examination of Non-Defective Products. Entire Liability. The repair or replacement of products in accordance with this warranty shall be RISCO’s entire liability and customer’s sole and exclusive remedy in case a material defect in a product shall be discovered and reported as required herein. RISCO’s obligation and the Warranty are contingent upon the full payment by customer for such Product and upon a proven weekly testing and examination of the product functionality.

Limitations. The Product Warranty is the only warranty made by RISCO with respect to the Products. The warranty is not transferable to any third party. To the maximum extent permitted by applicable law, the Product Warranty does not apply and will be void if: (i) the conditions set forth above are not met (including, but not limited to, full payment by customer for the product and a proven weekly testing and examination of the product functionality); (ii) if the Products or any part or component thereof: (a) have been subjected to improper operation or installation; (b) have been subject to neglect, abuse, willful damage, abnormal working conditions, failure to follow RISCO’s instructions (whether oral or in writing); (c) have been misused, altered, modified or repaired without RISCO’s written approval or combined with, or installed on products, or equipment of the customer or of any third party; (d) have been damaged by any factor beyond RISCO’s reasonable control such as, but not limited to, power failure, electric power surges, or unsuitable third party components and the interaction of software therewith or (e) any delay or other failure in performance of the product attributable to any means of communications, provided by any third party service provider (including, but not limited to)



GSM interruptions, lack of or internet outage and/or telephony failure.

BATTERIES ARE EXPLICITLY EXCLUDED FROM THE WARRANTY AND RISCO SHALL NOT BE HELD RESPONSIBLE OR LIABLE IN RELATION THERETO, AND THE ONLY WARRANTY APPLICABLE THERETO, IF ANY, IS THE BATTERY MANUFACTURER'S WARRANTY.

RISCO makes no other warranty, expressed or implied, and makes no warranty of merchantability or of fitness for any particular purpose. For the sake of good order and avoidance of any doubt:

DISCLAIMER. EXCEPT FOR THE WARRANTIES SET FORTH HEREIN, RISCO AND ITS LICENSORS HEREBY DISCLAIM ALL EXPRESS, IMPLIED OR STATUTORY, REPRESENTATIONS, WARRANTIES, GUARANTEES, AND CONDITIONS WITH REGARD TO THE PRODUCTS, INCLUDING BUT NOT LIMITED TO ANY REPRESENTATIONS, WARRANTIES, GUARANTEES, AND CONDITIONS OF MERCHANTABILITY, FITNESS FOR A PARTICULAR PURPOSE, TITLE AND LOSS OF DATA.

WITHOUT LIMITING THE GENERALITY OF THE FOREGOING, RISCO AND ITS LICENSORS DO NOT REPRESENT OR WARRANT THAT: (i) THE OPERATION OR USE OF THE PRODUCT WILL BE TIMELY, SECURE, UNINTERRUPTED OR ERROR-FREE; (ii) THAT ANY FILES, CONTENT OR INFORMATION OF ANY KIND THAT MAY BE ACCESSED THROUGH THE PRODUCT BY CUSTOMER OR END USER SHALL REMAIN SECURED OR NON DAMAGED. CUSTOMER ACKNOWLEDGES THAT NEITHER RISCO NOR ITS LICENSORS CONTROL THE TRANSFER OF DATA OVER COMMUNICATIONS FACILITIES, INCLUDING THE INTERNET, GSM OR OTHER MEANS OF COMMUNICATIONS AND THAT RISCO'S PRODUCTS, MAY BE SUBJECT TO LIMITATIONS, DELAYS, AND OTHER PROBLEMS INHERENT IN THE USE OF SUCH MEANS OF COMMUNICATIONS. RISCO IS NOT RESPONSIBLE FOR ANY DELAYS, DELIVERY FAILURES, OR OTHER DAMAGE RESULTING FROM SUCH PROBLEMS.

RISCO WARRANTS THAT ITS PRODUCTS DO NOT, TO THE BEST OF ITS KNOWLEDGE, INFRINGE UPON ANY PATENT, COPYRIGHT, TRADEMARK, TRADE SECRET OR OTHER INTELLECTUAL PROPERTY RIGHT

IN ANY EVENT RISCO SHALL NOT BE LIABLE FOR ANY AMOUNTS REPRESENTING LOST REVENUES OR PROFITS, PUNITIVE DAMAGES, OR FOR ANY OTHER INDIRECT, SPECIAL, INCIDENTAL, OR CONSEQUENTIAL DAMAGES, EVEN IF THEY WERE FORESEEABLE OR RISCO HAS BEEN INFORMED OF THEIR POTENTIAL.

RISCO does not install or integrate the product in the end user security system and is therefore not responsible for and cannot guarantee the performance of the end user security system which uses the product.

RISCO does not guarantee that the product will prevent any personal injury or property loss by burglary, robbery, fire or otherwise; or that the product will in all cases provide adequate warning or protection.

Customer understands that a correctly installed and maintained alarm may only reduce the risk of burglary, robbery or fire without warning, but is not an assurance or a guarantee that such an event will not occur or that there will be no personal injury or property loss as a result thereof. Consequently RISCO shall have no liability for any personal injury, property damage or loss based on a claim that the product fails to give warning.

No employee or representative of RISCO is authorized to change this warranty in any way or grant any other warranty.

Contatti RISCO Group

RISCO Group è impegnata sul fronte dell'assistenza alla clientela e al prodotto. Per contattarci visitare il nostro sito (www.riscogroup.com) o utilizzare i seguenti recapiti telefonici o e-mail:

Belgio (Benelux)

Tel: +32-2522-7622

support-be@riscogroup.com

Cina (Shanghai)

Tel: +86-21-52-39-0066

support-cn@riscogroup.com

Francia

Tel: +33-164-73-28-50

support-fr@riscogroup.com

Israele

Tel: +972-3-963-7777

support@riscogroup.com

Italia

Tel: +39-02-66590054

support-it@riscogroup.com

Spagna

Tel: +34-91-490-2133

support-es@riscogroup.com

Regno Unito

Tel: +44-(0)-161-655-5500

support-uk@riscogroup.com

Questo prodotto RISCO è stato fornito da:

